

catit®

FLOWER FOUNTAIN™ **STAINLESS STEEL**

REGISTER ONLINE!
ENREGISTREMENT EN LIGNE!

GEBRAUCHSANLEITUNG • USER MANUAL • GUIDE DE L'UTILISATEUR
MANUAL DEL USUARIO • MANUAL DE UTILIZAÇÃO • GEBRUIKERSHANDLEIDING
INSTRUKCJA OBSŁUGI • HASZNÁLATI UTASÍTÁS • ISTRUZIONI PER L'USO
BRUGSANVISNING • ИНСТРУКЦИЯ ПО ПРИМЕНЕНИЮ



43725

WEITERE INFORMATIONEN • MORE INFORMATION • EN SAVOIR PLUS • MÁS INFORMACIÓN •
MAIS INFORMAÇÃO • MEER INFORMATIE • WIĘCEJ INFORMACJI • TOVÁBBI INFORMÁCIÓK •
ULTERIORI INFORMAZIONI • YDERLIGERE OPLYSNINGER • ДОПОЛНИТЕЛЬНАЯ ИНФОРМАЦИЯ

CATIT.COM

SICHERHEITSHINWEISE

ANLEITUNGEN IM FALL VON FEUER, ELEKTRISCHEN SCHLÄGEN ODER VERLETZUNGEN BEI PERSONEN

WICHTIGE SICHERHEITSHINWEISE

WARNUNG: Zum Schutz vor Verletzungen sind grundlegende Sicherheitsvorkehrungen zu beachten, einschließlich der folgenden Hinweise:

1 LESEN UND BEFOLGEN SIE ALLE SICHERHEITSHINWEISE

und alle wichtigen Hinweise auf dem Gerät vor der Inbetriebnahme dieser Pumpe. Bei Nichtbeachtung kann dies zu Schäden an diesem Gerät führen.

2 GEFAHR – Um einen möglichen elektrischen Schlag zu vermeiden, sollten Sie besonders vorsichtig sein, weil bei der Benutzung dieses Gerätes Wasser verwendet wird. Wenn eine der nachfolgenden Situationen eintritt, sollten Sie nicht versuchen, das Gerät selber zu reparieren, sondern dieses den Garantiehinweisen gemäß an eine autorisierte Kundendienststelle zur Reparatur geben oder das Gerät entsorgen.

1 Wenn auf der Pumpe unnormale Wasserleckagen zu erkennen sind, lösen Sie sofort die Netzsteckerbindung und entfernen Sie die Pumpe aus dem Wasser.

2 Gerät nach dem Einbau sorgfältig überprüfen. Es darf nicht an das Stromnetz angeschlossen werden, wenn sich Wasser auf Teilen befindet, die nicht nass werden dürfen.

3 Kein Gerät mit beschädigtem Netzkabel oder beschädigtem Stecker benutzen oder wenn dieses nicht richtig funktioniert oder heruntergefallen oder anderweitig beschädigt wurde. Die Netzschnur dieses Gerätes kann nicht ausgewechselt werden; wenn die Schnur beschädigt ist, sollte das Gerät weggeworfen werden. Niemals die Schnur abschneiden.

4 Die Steckdose sollte sich stets oberhalb des Trinkbrunnens befinden. Damit wird verhindert, dass Wasser die Schnur entlang wandert und mit der Steckdose in Berührung kommt. Wenn der Stecker oder Steckdose nass werden, Netzkabel **NICHT** aus der Steckdose ziehen. Sicherung oder Sicherungsschalter des Stromkreises für das Gerät ausschalten.

Erst danach das Netzkabel herausziehen und die Steckdose auf Vorhandensein von Wasser überprüfen.

3 Zur Vermeidung von Verletzungen ist eine sorgfältige Aufsicht notwendig, wenn das Gerät von Kindern oder in der Nähe von Kindern benutzt wird.

4 Zur Vermeidung von Verletzungen keine heißen oder sich bewegenden Teile berühren.

5 VORSICHT Trennen Sie immer alle Geräte vom Stromnetz, bevor Teile angebracht oder entfernt werden, während Teile installiert, gewartet oder angefasst werden. Wenn Sie die Pumpe in das Wasser legen oder sie aus dem Wasser entfernen, die Einheit immer zuerst vom Stromnetz trennen. Nicht am Netzkabel ziehen, um den Stecker aus der Steckdose zu lösen. Immer am Stecker anfassen und herausziehen. Trennen Sie die Einheit immer vom Stromnetz, wenn sie nicht in Betrieb ist. Heben Sie die Pumpe niemals am Kabel an.

6 VORSICHT: DIES IST EIN TRINKBRUNNEN FÜR KATZEN.

Die Pumpe wurde ausschließlich für den Gebrauch mit Wasser konstruiert.

Benutzen Sie die Pumpe nur für den vorgesehenen Verwendungszweck (d.h. nicht für Swimming Pools, Badezimmer usw.). Die Verwendung von Anbauteilen, die nicht vom Gerätehersteller empfohlen oder verkauft werden, kann zu einem unsicheren Betriebszustand führen.

- Benutzen Sie die Pumpe nicht in Swimming Pools oder anderen Situationen, in denen sich Menschen im Wasser befinden.
- Diese Pumpe ist für den Gebrauch bei einer Wassertemperatur bis zu 35° C geeignet.
- Benutzen Sie diese Pumpe nicht mit leicht entzündlichen oder trinkbaren Flüssigkeiten.

7 Installieren oder lagern Sie das Gerät nicht an Stellen, an denen es der Witterung oder Temperaturen unter dem Gefrierpunkt ausgesetzt ist. Schützen Sie die Pumpe vor der direkten Sonneneinstrahlung.

8 Achten Sie darauf, dass das Gerät auf einer glatten, ebenen Fläche steht. Überprüfen Sie die Einheit regelmäßig. Lassen Sie das Gerät nie über längere Zeit hinweg unbeaufsichtigt. Die Pumpe darf nicht trocken laufen. Die Pumpe muss vollständig unter Wasser getaucht werden. Die Pumpe darf niemals außerhalb des Wassers in Betrieb genommen werden.

9 Wenn ein Verlängerungskabel benötigt wird, müssen Sie darauf achten, dass die Verbindung wasserdicht und staubfrei ist. Es muss ein Kabel geeigneter Leistung benutzt werden. Ein Verlängerungskabel mit einer kleineren Ampere- oder Wattzahl als das Gerät kann sich überhitzen. Achten Sie darauf, das Verlängerungskabel so zu verlegen, dass man nicht darüber stolpert oder es herauszieht.

10 Benutzen Sie die Pumpe nie im Freien. Diese Pumpe ist ausschließlich für den Gebrauch im Haushalt geeignet.

BEWAHREN SIE DIESE ANLEITUNG AUF

Nur die genaue Beachtung dieser Installations-, Elektro- und Wartungsanleitungen gewährleistet den sicheren und effizienten Gebrauch dieses Trinkbrunnens.



RECYCLING: Dieses Symbol steht für die getrennte Entsorgung von elektrischen und elektronischen Artikeln (WEEE). Das bedeutet, dass diese Produkte gemäß der europäischen Richtlinie 2012/19/EU recycelt oder demontiert werden müssen, um Umweltschäden zu minimieren. Wenden Sie sich für weitere Informationen an die Umweltbehörde vor Ort oder bringen Sie das Produkt zu einer offiziellen Wertstoffsammelstelle. Elektronische Produkte, die nicht der Abfalltrennung unterzogen werden, sind potenziell gefährlich für die Umwelt und für die menschliche Gesundheit, da sie gefährliche Substanzen enthalten können.

SAFETY TIPS

INSTRUCTIONS PERTAINING TO A RISK OF FIRE, ELECTRIC SHOCK, OR INJURY TO PERSONS

IMPORTANT SAFETY INSTRUCTIONS

WARNING: To guard against injury, basic safety precautions should be observed, including the following:

1 READ AND FOLLOW ALL SAFETY INSTRUCTIONS

and all the important notices on the appliance before using the pump. Failure to do so may result in damage to this appliance.

2 DANGER – To avoid possible electrical shock, special care should be taken since water is employed in the use of this product. For each of the following situations, do not attempt repairs yourself; return the pump to an authorized service facility for service if it is still under warranty or discard the appliance.

1 If the pump shows any sign of abnormal water leakage, disconnect the power supply cord and remove pump from water.

3 Carefully examine the appliance after installation. It should not be plugged in if there is water on parts not intended to be wet.

4 Do not operate the appliance if it has a damaged electrical cord or plug, or if it is malfunctioning or if it is dropped or damaged in any manner. The power cord of this appliance cannot be replaced: if the cord is damaged, the appliance should be discarded. Never cut the cord.

5 The electrical outlet should always be above the level of the appliance. If the plug or outlet does get wet, **DO NOT** unplug the electrical cord. Disconnect the fuse or circuit breaker that supplies power to the appliance, then unplug and examine for presence of water in the outlet.

6 This appliance is not intended for use by persons (including children) with significantly impaired physical or mental capabilities, unless they have been given supervision or instruction concerning the use of the appliance by a person responsible for their safety. Children should always be supervised to ensure that they do not play with the appliance.

7 To avoid injury, do not contact moving or hot parts.

5 CAUTION Always unplug or disconnect the appliance from the outlet before putting on or taking off parts and while the equipment is being installed, maintained or handled. When inserting or removing the pump from the water, always pull out the main electrical plug. Never yank the cord to pull the plug from outlet. Grasp the plug and pull to disconnect. Always unplug an appliance from an outlet when not in use. Never lift the pump by the cord.

6 CAUTION: THIS IS A PET DRINKING FOUNTAIN PUMP.

This pump has been evaluated for use with freshwater only. Do not use this pump for other than its intended use (i.e. don't use in swimming pools, bath tubs, etc.). The use of attachments not recommended or sold by the appliance manufacturer may cause an unsafe condition.

- Do not use the pump in swimming pools or other situations where people are immersed.
- This pump is suitable for use in water temperatures up to 35°C.
- Do not use this pump with inflammable liquids.

7 Do not install or store the appliance where it will be exposed to temperatures below freezing. Shelter the pump from direct sunlight.

8 Ensure that the appliance is placed on a flat, even surface. Monitor the appliance regularly. Do not leave appliance unattended for extended periods. **Do not allow the pump to run dry.** The pump must be immersed in water completely. This pump must never operate outside of water.

9 If an extension cord is necessary, ensure the connection is watertight and dust proof. A cord with a proper rating should be used. A cord rated for less amperes or watts than the appliance rating may overheat. Care should be taken to arrange the cord so that it will not be tripped over or pulled.

10 Do not use this unit outdoors. This unit is for indoor use only.

SAVE THESE INSTRUCTIONS FOR FUTURE REFERENCE.

Only the faithful observation of these installation, electrical and maintenance guidelines will ensure the safe and efficient use of this drinking fountain.



RECYCLING: This product bears the selective sorting symbol for waste electrical and electronic equipment (WEEE). This means that this product must be handled pursuant to European Directive 2012/19/EU in order to be recycled or dismantled to minimize its impact on the environment. Check with your local Environmental Agency for possible disposal instructions or take to an official council registered refuse collection point. Electronic products not included in the selective sorting process are potentially dangerous for the environment and human health due to the presence of hazardous substances.

CONSEILS DE SÉCURITÉ

INSTRUCTIONS RELATIVES À UN RISQUE D'INCENDIE, DE CHOC ÉLECTRIQUE ET DE BLESSURES AUX PERSONNES MESURES DE SÉCURITÉ IMPORTANTES

MISE EN GARDE : Pour éviter toute blessure, il faut observer des précautions élémentaires de sécurité, notamment celles qui suivent :

1 LIRE ET RESPECTER TOUTES LES CONSIGNES DE SÉCURITÉ

et tous les avis importants apparaissant sur l'appareil avant d'utiliser la pompe. Tout manquement à ces précautions pourrait entraîner des dommages à l'appareil.

2 DANGER – Pour éviter tout risque de choc électrique, faire preuve de la plus grande prudence puisque de l'eau est utilisée avec cet appareil. Ne jamais tenter de réparer l'appareil soi-même; le retourner plutôt à un service de réparations autorisé s'il est encore sous garantie ou le jeter.

- 1 Si la pompe a une fuite anormale d'eau, débrancher le cordon d'alimentation et retirer la pompe de l'eau.
- 2 Examiner l'appareil avec soin après l'installation. Il ne doit pas être branché s'il y a de l'eau sur des pièces ne devant pas être mouillées.
- 3 Ne pas utiliser un appareil dont le cordon ou la fiche est endommagé, qui ne fonctionne pas correctement ou qui est tombé ou a été endommagé de quelque manière que ce soit. Le cordon d'alimentation de cet appareil ne peut pas être remplacé; si le cordon est endommagé, il faut jeter l'appareil. Ne jamais couper le cordon.
- 4 La prise de courant doit toujours être située plus haut que l'appareil. Si la fiche ou la prise de courant est mouillée, **NE PAS** débrancher l'appareil. Mettre d'abord le fusible ou le disjoncteur qui fournit l'électricité à l'appareil hors circuit et débrancher celui-ci ensuite. Vérifier qu'il n'y a pas d'eau dans la prise.
- 5 Cet appareil ne doit pas être utilisé par des personnes (y compris des enfants) aux capacités physiques ou mentales réduites, à moins qu'elles l'utilisent sous la surveillance d'une personne responsable de leur sécurité ou qu'elles aient reçu les directives nécessaires à l'utilisation de cet appareil. Toujours surveiller les enfants pour les empêcher de jouer avec cet appareil.
- 6 Pour éviter toute blessure, ne toucher aucune pièce mobile ou chaude.

5 ATTENTION Toujours débrancher l'appareil avant d'insérer ou de retirer des pièces et pendant l'installation, l'entretien ou la manipulation de l'équipement. Au moment de déposer la pompe dans l'eau ou de la retirer, toujours débrancher la fiche électrique principale. Ne jamais tirer sur le cordon d'alimentation pour débrancher l'appareil. Prendre plutôt la fiche entre les doigts et la tirer. Toujours débrancher un appareil d'une prise de courant quand il n'est pas utilisé. Ne jamais soulever la pompe par le cordon d'alimentation.

6 ATTENTION
LA POMPE CONVIENT À UN ABREUVOIR POUR ANIMAUX DOMESTIQUES.

La pompe a été évaluée pour une utilisation avec de l'eau douce seulement. Ne pas s'en servir pour un usage autre que celui prévu (c.-à-d. ne pas l'employer dans des piscines, des baignoires, etc.). L'utilisation d'accessoires ni recommandés ni vendus par le fabricant de l'appareil peut être source de situations dangereuses.

- Ne pas se servir de la pompe dans des piscines ou d'autres lieux où des personnes sont dans l'eau.
 - Cette pompe convient à une eau d'une température d'au plus 35 °C.
 - Ne pas utiliser cette pompe avec des liquides inflammables.
- 7** Ne pas installer ou ranger l'appareil où il risque d'être exposé aux intempéries ou à des températures sous le point de congélation. Protéger la pompe de la lumière directe du soleil.
- 8** S'assurer que l'appareil est placé sur une surface plate et de niveau. L'examiner régulièrement et ne pas le laisser sans

surveillance pendant des périodes prolongées.
Ne pas laisser la pompe fonctionner à sec. Elle doit être immergée complètement dans l'eau et ne doit jamais fonctionner en dehors de l'eau.

9 Si une rallonge électrique est nécessaire, vérifier que le raccordement est étanche à l'eau et à la poussière. Utiliser une rallonge d'un calibre suffisant. Un cordon électrique de moins d'ampères ou de watts que le calibre de l'appareil peut surchauffer. Prendre les précautions nécessaires pour éviter qu'on tire la rallonge ou qu'on trébuche sur celle-ci.

10 Ne pas utiliser cette pompe à l'extérieur. Elle est conçue pour un usage à l'intérieur seulement.

CONSERVER CES INSTRUCTIONS POUR CONSULTATION ULTÉRIEURE.

Seule l'observation rigoureuse des présentes directives concernant l'installation, l'électricité et l'entretien assurera l'emploi sûr et efficace de cet abreuvoir.



RECYCLAGE : Ce produit porte le symbole de la collecte sélective des déchets d'équipements électriques et électroniques (DEEE), ce qui signifie qu'on doit éliminer ce produit conformément à la directive européenne 2012/19/EU afin de le recycler ou de le désassembler pour minimiser ses répercussions sur l'environnement. Vérifier auprès d'agences locales pour l'environnement afin d'obtenir les instructions relatives à l'élimination des déchets ou apporter le produit à un point de collecte agréé d'un conseil officiel reconnu. Les produits électroniques non compris dans le processus de collecte sélective sont potentiellement dangereux pour l'environnement et la santé humaine en raison de la présence de substances dangereuses.

CONSEJOS DE SEGURIDAD

INSTRUCCIONES RELATIVAS AL RIESGO DE FUEGO, CHOQUE ELÉCTRICO O LESIONES MEDIDAS DE SEGURIDAD IMPORTANTES

ADVERTENCIA : Para evitar lesiones, se deben tomar medidas de seguridad básicas, incluyendo las siguientes:

1 LEA Y CUMPLA TODAS LAS MEDIDAS DE SEGURIDAD

y todos los avisos importantes indicados en la bomba, antes de usarla. De lo contrario, podría ocasionar daños a esta unidad.

2 PELIGRO – Para evitar un posible choque eléctrico, se deben tomar medidas de seguridad especiales, dado que se emplea agua en el uso de este equipo. En cada una de las situaciones siguientes, no intente realizar usted mismo las reparaciones; devuelva la bomba a un servicio autorizado, si todavía está bajo garantía, o deséchela.

- 1 Si la bomba muestra algún signo anormal de fuga, des-conecte el cable del tomacorriente y retírela del agua.
- 2 Examine cuidadosamente la bomba luego de la instalación. No deberá enchufarla si hay agua en las piezas que no deben mojarse.
- 3 No haga funcionar la bomba si el cable o enchufe están dañados, si no funciona apropiadamente o si se ha caído o dañado de alguna manera. El cable de este aparato no puede ser reemplazado. Si el cable está dañado, deberá desechar la unidad. Nunca corte el cable.
- 4 El tomacorriente deberá estar siempre por encima del nivel de la unidad. Si el enchufe o el tomacorriente se mojan, **NO** desenchufe el cable. Desconecte el fusible o el interruptor que provee de energía a la unidad. Luego, desenchufe y observe si agua en el tomacorriente.
- 5 Para reducir el riesgo de lesiones, se recomienda supervisar de cerca a los niños cuando hagan funcionar la bomba o están cerca de ella.
- 6 Para evitar lesiones, no toque las piezas móviles o calientes.

5 PRECAUCIÓN Siempre desenchufe o desconecte la bomba del tomacorriente antes de poner o sacar piezas y mientras realice su instalación y mantenimiento o la manipule. Cuando coloque la bomba o la retire del agua, desconecte siempre el enchufe eléctrico principal. Nunca tire del cable para desenchufar el aparato. Tómelo del enchufe y desconéctelo. Siempre desenchufe la bomba cuando no se use.

6 PRECAUCIÓN:
ESTA ES UNA BOMBA PARA FUENTES DE AGUA.
Esta bomba ha sido evaluada para uso con agua únicamente. No emplee la bomba con otra función para la que no fue destinada (en piscinas, baños, etc.). El uso de accesorios no recomendados o vendidos por el fabricante puede crear situaciones peligrosas.

- No use la bomba en piscinas u otros lugares donde se sumerja gente.
- Esta bomba es ideal para agua con temperaturas hasta de 35°C.
- No use esta bomba con líquidos inflamables o bebidas.

7 No instale o guarde la bomba en un lugar donde esté expuesta a temperaturas bajo cero. Protéjala de la exposición directa al sol.

8 Asegúrese de que la bomba esté colocada en una superficie plana. Contróla regularmente; no la deje sin supervisión por largos periodos. No permita que la bomba funcione en seco, deberá estar sumergida completamente en agua. Nunca deberá funcionar fuera del agua.

9 Si necesitara una extensión, asegúrese de que la conexión sea hermética y a prueba de polvo. Se deberá usar un cable con calibre apropiado. Un cable para un amperaje o voltaje inferior al de la bomba puede sobrecalentarse. Se debe tener cuidado al colocar el cable de tal manera que nadie pueda tropezar con él ni tirar del mismo. La conexión deberá realizarla un electricista calificado.

10 No utilice esta bomba en exteriores. Es para uso doméstico únicamente.

CONSERVE ESTAS INSTRUCCIONES PARA REFERENCIA FUTURA

Seguir fielmente las instrucciones referidas a la instalación, la conexión eléctrica y al mantenimiento asegura el uso eficiente de esta Fuente de agua.



RECICLAJE: Este producto lleva el símbolo de clasificación selectiva para residuos de aparatos eléctricos y electrónicos (WEEE). Esto significa que este producto debe manipularse según la Directiva Europea 2012/19/EU para ser reciclado o desmantelado para disminuir el impacto medio ambiental. Para obtener más información, póngase en contacto con las autoridades locales o regionales. Los productos electrónicos que no están incluidos en este proceso de clasificación selectivo son potencialmente peligrosos para el medio ambiente y la salud de los seres humanos debido a la presencia de sustancias peligrosas.

CONSELHOS DE SEGURANÇA

INSTRUÇÕES RELATIVAS AO RISCO DE FOGO, CHOQUE ELÉTRICO OU LESÕES MEDIDAS DE SEGURANÇA IMPORTANTES

ADVERTÊNCIA: Para evitar lesões, devem-se tomar medidas de segurança básicas, incluindo as seguintes:

1 LEIA E CUMPRA TODAS AS MEDIDAS DE SEGURANÇA

e todos os avisos importantes indicados na bomba, antes da usar. Caso contrário, poderá ocasionar danos a esta unidade.

2 PERIGO - Para evitar um possível choque elétrico, devem-se tomar medidas de segurança especiais, dado que se utiliza água no uso deste equipamento. Em cada uma das situações seguintes, não tente fazer qualquer reparação; devolva a bomba a um serviço autorizado, se ainda está dentro da garantia, ou elimine-a.

A Se a bomba mostra algum sinal anormal de fuga, desligue o cabo da tomada de corrente e retire-a da água.

B Examine cuidadosamente a bomba depois da instalação. Não deverá ligar se há água nas peças que não se devem molhar.

C Não faça funcionar a bomba se o cabo ou a ficha estão danificados, se não funciona corretamente, se caiu ou se danificou de alguma maneira. O cabo deste aparelho não pode ser substituído. Se o cabo está danificado, deverá eliminar a unidade. Nunca corte o cabo.

D A tomada de corrente deverá estar sempre acima do nível da unidade. Se a ficha ou a tomada de corrente se molhar em **NÃO** desligue o cabo, desligue o fusível ou o interruptor que abastece de energia a unidade.

Depois, desligue e observe se há água na tomada de corrente.

3 Para reduzir o risco de lesões, recomenda-se supervisionar de perto as crianças quando ligam a bomba ou estão para perto de ela.

4 Para evitar lesões, não mexer nas peças móveis ou quentes.

5 PRECAUÇÃO Desligue sempre a bomba da tomada de corrente, antes de pôr ou tirar peças e enquanto realize a sua instalação e manutenção ou a manipule. Quando colocar a bomba ou a retirar da água, desligue sempre a ficha elétrica principal. Nunca puxe pelo cabo para desligar o aparelho. Puxe Pela ficha e desligue.. Desligue sempre a bomba quando não se use.

6 PRECAUÇÃO:

ESTA É UMA BOMBA PARA FONTES DE ÁGUA.

Esta bomba está fabricada unicamente para funcionar com água.

- Não utilize a bomba com outra função para a que não foi destinada (em piscinas, banhos, etc.). O uso de acessórios não recomendados ou não vendidos pelo fabricante pode criar situações perigosas.
- Não use a bomba em piscinas ou outros lugares onde entrem pessoas.

Esta bomba é ideal para água com temperaturas até 35°C. Não use esta bomba com líquidos inflamáveis ou bebidas.

7 Não instale o guarde a bomba num lugar onde esteja exposta a temperaturas abaixo de zero. Proteja-a da exposição direta ao sol.

8 Assegure-se de que a bomba esteja colocada numa superfície plana. Controle-a regularmente; não a deixe sem supervisão por longos períodos. Não permita que a bomba funcione em seco, deverá estar submersa completamente em água. Nunca deverá funcionar fora da água.

9 Se necessitar de uma extensão, assegure-se de que a conexão é hermética e à prova de pó. Deve-se-á usar um cabo com calibre apropriado. Um cabo para uma amperagem ou voltagem inferior ao da bomba pode sobreaquecer. Deve ter cuidado ao colocar o cabo de tal maneira que ninguém tropece nem o puxe. A conexão deverá ser realizada por um electricista qualificado.

10 Não utilize esta bomba em exteriores. É para uso doméstico unicamente.

CONSERVE ESTAS INSTRUÇÕES PARA REFERÊNCIA FUTURA

Seguir fielmente as instruções referidas à instalação, a conexão elétrica e a manutenção assegura o uso eficiente desta Fonte de água.



RECICLAGEM: Este produto leva o símbolo de classificação selectiva para resíduos de aparelhos eléctricos e electrónicos (WEEE). Isto significa que este produto deve ser manipulado segundo a Normativa Europeia 2012/19/EU para ser reciclado ou desmantelado para diminuir o impacto no meio ambiente. Para obter mais informação, ponha-se em contacto com as autoridades locais ou regionais. Os produtos electrónicos que não estão incluídos neste processo de classificação selectivo são potencialmente perigosos para o meio ambiente e para saúde dos seres humanos devido à presença de substâncias perigosas.

VEILIGHEIDSINSTRUCTIES

INSTRUCTIES MET BETREKKING TOT RISICO OP VUUR, ELEKTRISCHE SCHOK OF VERWONDING VAN PERSONEN BELANGRIJKE VEILIGHEIDSINSTRUCTIES

Waarschuwing: Hou de algemene veiligheidsmaatregelen, waaronder de volgende, in acht om verwondingen te vermijden:

1 LEES EN VOLG ALLE VEILIGHEIDSINSTRUCTIES en alle belangrijke opmerkingen op het toestel vooraleer de pomp te gebruiken. Dit niet doen kan beschadiging van het toestel tot gevolg hebben.

2 GEVAAR - Voorzorg moet worden genomen om een potentiële elektrische schok te vermijden aangezien water wordt gebruikt in de werking van dit product. Probeer het toestel niet zelf te herstellen bij elk van de volgende situaties; breng het toestel terug naar een geautoriseerde onderhoudsfaciliteit voor herstel als het nog onder de waarborg valt of gooi het toestel weg.

A Ontkoppel de stroomtoevoer en haal de pomp uit het water als de pomp tekenen vertoont van abnormale waterlekken.

B Controleer het toestel aandachtig na installatie. Het zou niet aangesloten mogen zijn als er water zit op de delen die niet nat moeten zijn.

C Gebruik het toestel niet als het een beschadigd snoer of stekker heeft, als het defect is, of als het gevallen is of beschadigd is op andere manieren. Het snoer van dit toestel kan niet vervangen worden: als het snoer beschadigd is moet het toestel weggegooid worden. Knip nooit het snoer door.

D Het stopcontact moet zich steeds boven het niveau van het toestel bevinden. Ontkoppel het snoer **NIET** als de stekker of het stopcontact nat wordt. Zet de zekering of het elektrisch circuit dat stroom toevoert naar het toestel uit, dan pas kan je het toestel ontkoppelen en controleren op de aanwezigheid van water in het stopcontact.

3 Dit toestel is niet bedoeld voor het gebruik door personen (inclusief kinderen) met significant beperkte fysieke of mentale bekwaamheid, tenzij ze toezicht of toestemming betreffende het gebruik van het toestel hebben gekregen van de personen verantwoordelijk voor hun veiligheid. Kinderen moeten altijd toezicht krijgen om ervoor te zorgen dat ze niet spelen met het toestel.

4 Vermijd contact met bewegende of verhitte delen om verwondingen te voorkomen.

5 OPGEPAST Zorg ervoor dat het toestel altijd ontkoppeld is van het stopcontact vooraleer delen worden toegevoegd of uit elkaar worden gehaald, en wanneer de uitrusting wordt geïnstalleerd, onderhouden of bediend. Trek de algemene elektrische stekker altijd uit vooraleer je de pomp verwijdert of in het toestel steekt. Ruk nooit aan het snoer om de stekker uit het stopcontact te halen. Grijp de stekker en trek om los te koppelen. Ontkoppel het toestel altijd wanneer het niet in gebruik is. Trek de pomp nooit omhoog via het snoer.

OPGELET:

DEZE POMP IS BEDOELD VOOR EEN DRINKFONTEIN VOOR HUISDIEREN.

Deze pomp is berekend voor het gebruik met zoet water. Gebruik deze pomp niet voor andere doeleinden dan het gewoontelijke gebruik (i.e. gebruik ze niet in zwembaden, badkamers, etc.). Het gebruik van hulpstukken die niet worden aanbevolen of verkocht door de fabrikant kan een onveilige toestand veroorzaken.

- Gebruik de pomp niet in zwembaden of andere situaties waar personen zijn ondergedompeld in water.
- Deze pomp is geschikt voor gebruik in water met temperaturen tot en met 35°C.
- Gebruik deze pomp niet met ontvlambare vloeistoffen.

7 Installeer of bewaar het toestel niet op plaatsen waar het wordt blootgesteld aan vriestemperaturen. Bewaar de pomp buiten het bereik van direct zonlicht.

8 Zorg ervoor dat het toestel wordt geplaatst op een platte en gelijke oppervlakte. Controleer het toestel geregeld. Laat het toestel niet onbeheerd staan voor langere periodes. Zorg ervoor dat de pomp niet droog komt te staan. De pomp moet volledig in water ondergedompeld zijn. De pomp mag nooit functioneren uit het water.

9 Als een verlengsnoer nodig is, zorg er dan voor dat de connectie waterdicht en stofvrij is. Gebruik een snoer met een correcte waardering. Een snoer dat gewaardeerd is voor minder Ampère of Watt dan de waardering van het toestel kan oververhitten. Zorg ervoor dat het snoer zodanig geordend is dat niemand erover kan struikelen of aan trekken.

10 Gebruik dit toestel niet buitenshuis. Dit toestel is enkel bestemd voor gebruik binnenshuis.

HOUD DEZE INSTRUCTIES BIJ VOOR LATERE RAADPLEGING

Alleen door strikt deze richtlijnen te volgen voor installatie, gebruik en onderhoud, kan een veilig en efficiënt gebruik van deze drinkfontein verzekerd worden.



RECYCLAGE: op dit toestel staat het symbool van de selectieve afvalsortering van elektrische en elektronische apparaten (WEEE). Dit betekent dat het product moet worden verwerkt conform de Europese Richtlijn 2012/19/EU om te worden gerecycled of ontmanteld met het oog op een minimale impact op het milieu. Vraag aan uw lokale milieudienst wat u moet doen om het weg te gooien of breng het naar een officieel gemeentelijk inzamelpunt. Elektronische producten die niet worden opgenomen in het afvalsorteerproces, kunnen gevaarlijk zijn voor het milieu en de gezondheid door de aanwezigheid van schadelijke stoffen.

WSKAZÓWKI DOTYCZĄCE BEZPIECZEŃSTWA

INSTRUKCJE POSTĘPOWANIA W PRZYPADKU POŻARU, PORAŻENIA PRĄDEM LUB OBRAŻEŃ CIAŁA

WAŻNE WSKAZÓWKI DOTYCZĄCE BEZPIECZEŃSTWA

OSTRZEŻENIE: W celu ochrony przed obrażeniami należy przestrzegać podstawowych środków ostrożności, włącznie z następującymi wskazówkami

1 NALEŻY PRZECZYTAĆ I PRZESTRZEGAĆ

WSZYSTKICH WSKAZÓWEK DOTYCZĄCYCH BEZPIECZEŃSTWA

i wszystkich ważnych wskazówek na urządzeniu przed uruchomieniem pompy. Nieprzestrzeganie może spowodować uszkodzenie urządzenia.

2 NIEBEZPIECZEŃSTWO

Aby uniknąć możliwego porażenia prądem, należy zachować szczególną ostrożność, ponieważ w trakcie użytkowania urządzenia stosowana jest woda. Jeśli wystąpi jedna z następujących sytuacji, nie należy podejmować próby naprawiania urządzenia we własnym zakresie lecz oddać je do naprawy zgodnie z warunkami gwarancji w autoryzowanym punkcie obsługi klienta lub do utylizacji.

A Jeżeli na pompie widoczne są nietypowe przecieki, należy natychmiast odłączyć przewód sieciowy i wyciągnąć pompę z wody.

B Należy dokładnie sprawdzić urządzenie po montażu. Urządzenie nie może być podłączone do prądu, jeśli na jego elementach, które nie mogą być mokre, znajduje się woda.

C Nie stosować urządzenia z uszkodzonym przewodem zasilania lub wtykiem bądź w sytuacji gdy urządzenie działa niewłaściwie, uległo upadkowi lub zostało uszkodzone w inny sposób. Przewód sieciowy urządzenia nie może być wymieniany; jeśli jest uszkodzony urządzenie powinno zostać zutyłizowane. Nigdy nie należy odcinać przewodu.

D Gniazdo elektryczne zawsze powinno się znajdować powyżej poziomka fontanny. Tym samym zapobiega się ściekaniu wody po przewodzie i przedostawaniu się jej do gniazda elektrycznego. Jeżeli wtyk lub gniazdo elektryczne są wilgotne, **NIE** należy wyciągać przewodu z gniazda elektrycznego. Należy wyłączyć bezpiecznik lub wyłącznik bezpiecznika obwodu elektrycznego urządzenia. Dopiero wtedy należy wyciągnąć przewód sieciowy i sprawdzić, czy w gnieździe elektrycznym nie znajduje się woda.

E W przypadku gdy urządzenie jest użytkowane w pobliżu dzieci, w celu uniknięcia obrażeń ciała należy zachować szczególną ostrożność.

F W celu uniknięcia obrażeń ciała nie należy dotykać gorących ani ruchomych elementów urządzenia.

3 UWAGA

Należy zawsze odłączyć wszystkie urządzenia z sieci elektrycznej przed montażem lub demontażem części urządzenia, podczas ich instalacji lub przeglądu. Kiedy pompa będzie wkładana do wody lub wyciągana z niej, urządzenie musi najpierw zostać odłączone z sieci elektrycznej. Nie należy ciągnąć za przewód zasilania, aby wyciągnąć wtyk z gniazda sieciowego. Zawsze chwycić i ciągnąć tylko za wtyk. Jeżeli urządzenie nie jest używane, należy zawsze odłączyć je od sieci elektrycznej. Nigdy nie podnosić pompy, ciągnąć za przewód.

4 UWAGA:

TO JEST POIDEŁKO-FONTANNA DLA KOTÓW

Pompa jest przeznaczona wyłącznie do wody. Pompę należy użytkować tylko zgodnie z przeznaczeniem, (tzn. nie w basenach, łaźniach itd.). Zastosowanie dodatkowych elementów, które nie są polecane lub sprzedawane przez producenta, może doprowadzić do niewłaściwej pracy urządzenia.

- Nie należy stosować pompy w basenach lub w innych miejscach, w których ludzie znajdują się w wodzie.
- Pompa nadaje się do użycia w wodzie o temperaturze nieprzekraczającej 35 °C.
- Nie należy stosować pompy w kontakcie z płynami łatwopalnymi lub napojami.

5 Nigdy nie montować ani nie stawiać urządzenia w miejscach, w których jest ono poddane działaniu czynników atmosferycznych lub temperatur poniżej punktu zamarzania. Należy chronić pompę przed bezpośrednim promieniowaniem słonecznym.

6 Należy zwrócić uwagę, aby urządzenie stało na równym, płaskim podłożu. Należy regularnie sprawdzać urządzenie. Nigdy nie należy zostawiać urządzenia na dłuższy czas bez nadzoru. Pompa nie może pracować na sucho. Pompę należy całkowicie zanurzyć w wodzie. Uruchomienie pompy poza wodą jest niedopuszczalne.

7 Jeżeli potrzebny jest przedłużacz, należy zwrócić uwagę, aby połączenie było szczelne i zabezpieczone przed kurzem. Należy stosować przewód o odpowiednich parametrach. Przedłużacz o mniejszej obciążalności, liczonej w amperach lub w watach, jako urządzenie może się przegrzać. Przewód należy ułożyć w taki sposób, aby się o niego nie potknąć.

8 Nigdy nie użytkować pompy na zewnątrz. Pompa nadaje się wyłącznie do użytku w gospodarstwie domowym

INSTRUKCJĘ NALEŻY PRZECHOWYWAĆ

Tylko dokładne przestrzeganie wytycznych dotyczących montażu, instalacji elektrycznej i serwisowania gwarantuje pewne i wydajne użytkowanie poidełka.



UTYLIZACJA: Ten symbol oznacza konieczność osobnej utylizacji elementów elektrycznych i elektronicznych (WEEE). Oznacza to, że te produkty muszą być poddane recyklingowi lub wymontowywane zgodnie z zapisami dyrektywy 2012/19/UE, aby zminimalizować szkody powstałe w środowisku naturalnym. W celu uzyskania dodatkowych informacji należy zwrócić się do miejscowego urzędu do spraw ochrony środowiska lub przekazać element do oficjalnego punktu zbierania odpadów. Elementy elektroniczne, które nie podlegają sortowaniu odpadów, stwarzają potencjalnie niebezpieczeństwo dla środowiska i zdrowia, ponieważ mogą zawierać niebezpieczne substancje.

VBIZTONSÁGI TUDNIVALÓK

ÚTMUTATÓK TŰZ, ÁRAMÜTÉS VAGY SZEMÉLYI SÉRÜLÉS ESETÉN

FONTOS BIZTONSÁGI ELŐÍRÁSOK

FIGYELMEZTETÉS: A sérülések elkerülése társba be az alagvető biztonsági óvintézkedéseket, beleértve az alábbi előírásokat:

1 OLVASSON EL ÉS TARTSON BE MINDEN BIZTONSÁGI

ELŐÍRÁST és a készüléken szereplő minden tudnivalót a szivattyú üzembe helyezése előtt. Ha ezt nem tartja be, a készülék rongálódását okozhatja.

2 VESZÉLY

– Az esetleges áramütés elkerülése érdekében legyen különösen óvatos, mivel a készülék használatához vizet is használni kell. Ha az alábbi helyzetek valamelyike fellépne, ne próbálja meg a készüléket saját maga

javitani, hanem a garanciális tudnivalóknak megfelelően adja le hivatalos vevőszolgálati átvételhelyen, vagy gondoskodik a készülék hulladékba juttatásáról.

1 Ha a szivattyún rendellenes vízvívárgásokat észlel, azonnal oldja az elektromos hálózati csatlakozót és vegye ki a szivattyút a vízből.

2 Beépítés után a készüléket gondosan ellenőrizze. Tilos az áramhálózatra csatlakoztatni, ha olyan alkatrészekben víz található, amelyek nem lehetnek nedvesek.

3 Sérült tápkábelrel vagy sérült csatlakozóval rendelkező eszközt ne használjon, illetve akkor sem, ha ezek nem működnek megfelelően, leestek vagy egyéb módon megsérültek. A készülék hálózati kábele nem cserélhető; ha a kábel megsérült, a készüléket dobja hulladékba. A vezetékét tilos elválni.

4 A hálózati dugasz mindig az ivóvíz fölött legyen. Ezzel elkerülheti, hogy a víz a vezeték mentén lecsorogjon és érintkezzen a hálózati dugalljával. Ha a csatlakozó vagy a dugallj nedves lett, a hálózati kábel **TILOS** kihúzni a dugalljából. Kapcsolja ki a készülék áramkörének biztosítékát vagy kismegszakítóját. Csak ezután húzza ki a hálózati kábelt és ellenőrizze, hogy víz nem kapott-e a hálózati dugalljra.

5 A sérülések elkerülésére fontos a gondos felügyelet, ha a készüléket gyermekek vagy gyermekek közelében használják.

6 A sérülések elkerülésére ne érintse meg a forró vagy mozgó alkatrészeket.

5 VIGYÁZAT

Mindig válasszon le minden készüléket az áramhálózatról, mielőtt alkatrészeket helyez fel, távolít el, telepít, karbantart vagy megragad. Ha a szivattyút vízbe helyezi vagy vízből kiveszi, először mindig válassza le a készüléket az elektromos hálózatról. Ne húzza a hálózati kábelnél fogva, ha a csatlakozót ki szeretné húzni a hálózati dugalljából. Mindig a csatlakozónál fogja meg és húzza ki. Mindig válassza le a készüléket a hálózatról, ha nem üzemel. A szivattyút soha ne emelje meg a kábelnél fogva.

6 VIGYÁZAT:

EZ EGY MACSKÁK SZÁMÁRA TERVEZETT ITATÓKÜT.

A szivattyút kizárólag vízzel való használatra terveztük.

A szivattyút kizárólag a rendeltetési céljára használja (vagyis ne uszodák,

fürdőszoba stb. céljára.). Ha olyan ráépített elemeket

használnak, amelyeket nem a készülék gyártója ajánlott

vagy értékesített, bizonytalan üzemállapothoz vezethet.

- A szivattyút ne használja uszodákban vagy egyéb olyan helyzetekben, ahol emberek vannak vízben.

- Ez a szivattyú 35°C-os vízhőmérsékletig használható.

- A szivattyút ne használja enyhén gyúlékony vagy iható folyadékokkal.

7 A készüléket ne telepítse vagy tárolja olyan helyen, ami időjárás viszonyosságoknak vagy fagypontra alatti hőmérsékleteknek van kitéve. Védje a szivattyút közvetlen napsugárzástól.

8 Ügyeljen arra, hogy a készülék sima, egyenletes felületen álljon. Ellenőrizze gyakran a készüléket. A készüléket ne hagyja hosszabb ideig őrizetlenül. A szivattyút ne hagyja szárazon futni. A szivattyút teljesen vízbe kell meríteni. A szivattyút tilos vízben kívül üzemeltetni.

9 Hosszabbító kábel igénye esetén ügyeljen arra, hogy a csatlakozó vízálló és pormentes legyen. Megfelelő teljesítményű

kábelt használjon. Ha kisebb áram- vagy teljesítményértékű hosszabbító kábelt használ, a készülék túlmelegedhet. Ügyeljen arra, hogy a hosszabbító kábelt úgy vezesse, hogy senki ne tudjon megbotlani és ne tudják kihúzni sem.

10 A szivattyút ne használja szabadban. Ez a szivattyút kizárólag otthoni használatra terveztük.

ŐRIZD MEG EZT AZ ÚTMUTATÓT

Az ivóvíz hatékony használatát csak ezen telepítési, villamos és karbantartási útmutatóban foglaltak pontos betartása garantálja.



ÚJRAHASZNOSÍTÁS: Ez a szimbólum az erősáramú és elektronikai termékek szelektív hulladékba juttatására vonatkozik (WEEE). Ez azt jelenti, hogy ezeket a termékeket az Európai Unió 2012/19/UE irányelvvel

szerint kell újrahasznosítani vagy szétszerelni a környezeti károk minimalizálására. További információért forduljon a helyi környezetvédelmi hatósághoz vagy vigye a terméket hivatalos hulladékgyűjtő állomásra. A hulladékezelésbe be nem vont elektronikai termékek veszélyesnek lehetnek a környezet számára és az emberi egészségre, mivel veszélyes anyagokat tartalmaznak.

INDICAZIONI DI SICUREZZA

INDICAZIONI IN CASO DI INCENDIO, FOLGORAZIONE O LESIONI ALLE PERSONE INDICAZIONI DI SICUREZZA IMPORTANTI

AVVERTIMENTO: per evitare lesioni, osservare le precauzioni di sicurezza di base, comprese le seguenti istruzioni.

1 LEGGERE E RISPETTARE TUTTE LE INDICAZIONI DI SICUREZZA

e tutte le istruzioni importanti riportate sul dispositivo prima di mettere in funzione la pompa. In caso di inosservanza, il dispositivo potrebbe danneggiarsi.

2 PERICOLO Per evitare la folgorazione, adottare particolare prudenza, poiché nell'utilizzo di questo dispositivo si impiega l'acqua. Se si presenta una delle situazioni seguenti, non cercare di riparare da soli il dispositivo, ma consegnarlo

per la riparazione a un servizio clienti autorizzato conformemente alle istruzioni di garanzia oppure provvedere al suo smaltimento.

1 A Se sulla pompa si osservano perdite d'acqua anomale, scollegare immediatamente la spina elettrica e togliere la pompa dall'acqua.

2 Dopo il montaggio, controllare con cura il dispositivo. Non collegarlo alla rete elettrica se è presente dell'acqua su parti che non devono essere esposte all'umidità.

3 Non utilizzare il dispositivo se il cavo di rete o la spina sono danneggiati oppure se questo non funziona correttamente, è caduto a terra o ha subito danni di altro genere. Non sostituire il cavo di rete del dispositivo; se è danneggiato, eliminare l'apparecchio. Non tagliare mai il filo.

4 La presa dovrebbe sempre trovarsi più in alto rispetto alla fontanella. Per impedire che l'acqua scorra lungo il filo ed entri in contatto con la presa stessa. Se la spina o la presa si bagnano, **NON** rimuovere il cavo di rete dalla presa. Disattivare il fusibile o l'interruttore di sicurezza del circuito elettrico per il dispositivo. Solo dopo staccare il cavo di rete e verificare che non sia presente acqua sulla presa.

5 Per evitare lesioni, è necessario sorvegliare con la massima attenzione se il dispositivo viene utilizzato da bambini o in luoghi in cui sono presenti bambini.

6 Per evitare lesioni, non toccare le parti calde o in movimento.

5 PRUDENZA

scollegare sempre dalla rete elettrica tutti i dispositivi prima di aggiungere o rimuovere dei pezzi o durante l'installazione, la manutenzione o il contatto con la parti. Se si mette la pompa nell'acqua o la si toglie dall'acqua, scollegare sempre prima l'unità dalla rete elettrica. Non tirare il cavo elettrico per staccare la spina dalla presa. Afferrare sempre la spina e tirare. Staccare sempre l'unità dalla rete elettrica quando non è in funzione. Non sollevare mai la pompa dal cavo.

6 PRUDENZA:

QUESTA È UNA FONTANELLA PER GATTI.

La pompa è stata costruita esclusivamente per l'utilizzo con acqua. Utilizzare la pompa solo per l'utilizzo previsto (ad es. non per piscine, bagno, ecc.). L'utilizzo di componenti non consigliate o non vendute dal produttore del dispositivo può mettere a repentaglio la sicurezza del funzionamento.

- Non utilizzare la pompa in piscine o altre situazioni nelle quali nell'acqua sono presenti delle persone.
- La pompa è adatta all'utilizzo con una temperatura dell'acqua fino a 35°C.
- Non utilizzare questa pompa con liquidi facilmente infiammabili o potabili.

7 Non installare e non conservare il dispositivo in luoghi esposti alle intemperie o a temperature inferiori al punto di gelata. Proteggere la pompa dall'esposizione diretta ai raggi solari.

8 Assicurarsi che il dispositivo sia posto su una superficie liscia e piana. Controllare regolarmente l'unità. Non lasciare per molto tempo il dispositivo incustodito. La pompa non deve funzionare a secco. La pompa deve essere completamente immersa nell'acqua. La pompa non deve mai essere messa in funzione fuori dall'acqua.

9 Se serve il cavo di prolunga, accertarsi che il collegamento sia impermeabile e privo di polvere. Utilizzare un cavo con potenza adeguata. Se si utilizza un cavo di prolunga con numero di ampere o watt inferiore al dispositivo, il cavo può surriscaldarsi. Accertarsi di posare il cavo di prolunga in modo da evitare di inciamparvi o che si stacchi.

10 Non utilizzare mai la pompa all'aria aperta. Questa pompa è adatta esclusivamente all'utilizzo in casa.

CONSERVARE LE PRESENTI ISTRUZIONI

Solo rispettando con precisione le presenti istruzioni di installazione, elettriche e per la manutenzione si garantisce l'uso sicuro ed efficiente di questa fontanella.



RICICLO: Questo simbolo indica lo smaltimento separato di articoli elettrici ed elettronici (WEEE). Significa che questi prodotti devono essere riciclati o smontati ai sensi della Direttiva 2012/19/UE, per ridurre il più possibile i danni all'ambiente. Per ulteriori informazioni, rivolgersi alle autorità locali competenti in materia ambientale, o portare il prodotto in un luogo ufficiale per la raccolta dei materiali riciclabili. I prodotti elettronici non soggetti alla raccolta differenziata sono potenzialmente pericolosi per l'ambiente e per la salute umana, in quanto possono contenere sostanze pericolose.

SIKKERHEDSANVISNINGER

ANVISNINGER I TILFÆLDE AF BRAND, ELEKTRISK STØD ELLER PERSONSKADER

VIGTIGE SIKKERHEDSANVISNINGER

ADVARSEL: Som beskyttelse mod tilskadekomst skal grundlæggende sikkerhedsforanstaltninger overholdes, herunder følgende anvisninger:

1 LÆS OG OVERHOLD ALLE SIKKERHEDSANVISNINGER

og alle vigtige anvisninger på apparatet før ibrugtagning af denne pumpe. Manglende overholdelse kan medføre beskadigelse af dette apparat.

2 FARE For at udgå et muligt elektrisk stød, skal du være særligt forsigtig, fordi der anvendes vand, når dette apparat

bruges. Hvis en af følgende situationer opstår, skal du ikke prøve at reparere apparatet selv, men indlever det til reparation hos en autoriseret kundeservice i henhold til garantibeviset eller kassere apparatet.

4 Hvis der optræder unormale vandlækager ved pumpen, tages apparatet straks ud af stikkontakten, og pumpen fjernes fra vandet.

5 Afprøv apparatet omhyggeligt efter monteringen. Det må ikke være tilsluttet el-nettet, når der er vand på dele, som ikke må blive våde.

6 Brug aldrig et apparat med beskadiget ledning eller beskadiget stik eller hvis det ikke fungerer korrekt eller er blevet tabt eller beskadiget på anden måde. Dette apparats ledning kan ikke udskiftes; hvis ledningen er beskadiget, skal apparatet kasseres. Skær aldrig ledningen over.

7 Stikdåsen skal altid befinde sig oven over drikkefontænen. Dermed forhindres at vandet løber langs ledningen og kommer i berøring med stikdåsen. Hvis stikket eller stikdåsen bliver vådt, træk IKKE ledningen ud af stikdåsen. Sikringen eller strømafbryderen til apparatets strømkreds frakobles. Først derefter trækkes ledningen ud og stikdåsen undersøges for forekomst af vand.

8 For at undgå tilskadekomst er det nødvendigt at holde nøje opsyn, når apparatet benyttes af børn eller i nærheden af børn.

9 For at undgå tilskadekomst må man ikke røre ved varme eller bevægelige dele.

10 **PAS PÅ** Alle apparater skal altid afkobles fra el-nettet, før dele anbringes eller fjernes, og når dele monteres, vedligeholdes eller påsættes. Når du lægger pumpen ned i vand eller fjerner den fra vand, skal enheden først frakobles fra el-nettet. Træk ikke i ledningen for at få sikket ud af stikdåsen. Tag altid fat i stikket, og træk det ud. Enheden skal altid frakobles el-nettet, når den ikke er i brug. Løft aldrig pumpen med ledningen.

11 **PAS PÅ:**

DETTE ER EN DRIKKEFONTÆNE TIL KATTE.

Pumpen er udelukkende konstrueret til brug med vand. Brug pumpen til det tiltænkte anvendelsesformål (dvs. ikke til svømmebassiner, badeværelser osv.). Anvendelse af ekstra komponenter, som ikke er anbefalet af producenten af apparatet eller sælges af denne, kan føre til en usikker driftstilstand.

- Brug ikke pumpen i svømmebassiner eller andre steder, hvor der befinder sig mennesker i vandet.
- Denne pumpe er egnet til brug ved en vandtemperatur op til 35° C.
- Brug ikke denne pumpe til let antændelige væsker eller drikkevarer.

12 Installer eller opbevar ikke apparatet på steder, hvor det er udsat for vejrlig eller temperaturer under frysepunktet. Beskyt pumpen mod direkte solstråler.

13 Sørg for, at apparatet står på en glat, jævn overflade. Undersøg enheden regelmæssigt. Lad ikke apparatet være uden tilsyn i længere tid. Pumpen må ikke køre tør. Pumpen skal være helt nedsunket i vand. Pumpen må aldrig tages i drift, når den er ude af vandet.

14 Hvis en forlængerledning er nødvendig, skal man sørge for, at forbindelsen er vandtæt og støvfri. Der skal bruges en ledning med egnet ydeevne. En forlænger ledning med et for lille Ampere eller Watt-tal kan overophede apparatet. Sørg for at lægge forlængerledningen sådan, at man ikke falder over den eller trækker den ud.

15 Brug aldrig pumpen udenfor. Denne pumpe er udelukkende til husholdningsbrug.

GEM DENNE BRUGSANVISNING

Kun nøje overholdelse af denne installations- elektricitets- og vedligeholdelsesanvisning garanterer en sikker og effektiv brug af denne drikkebrønd



GENBRUG: Dette symbol står for særlig bortskafling af elektriske og elektroniske artikler (WEEE). Det betyder, at disse produkter, i henhold til EU-direktiv 2012/19/, skal genanvendes eller frasorteres for at minimere skader på miljøet. For at få flere oplysninger kan du henvende dig til de lokale miljømyndigheder eller bortskaft produktet på en kommunal Genbrugsplads. Elektroniske produkter, som ikke frasorteres, er potentielt miljøskadelige og til fare for menneskers sundhed

UKAZANIA PO TECHNIKIE BEZOPASNOŚCI

INSTRUKCJI W SŁUCZAJE POŻARA, PORAZENIA ELEKTRYCZESKIM TOKOM LUBI TRAWM

OSNOVNE UKAZANIA PO TECHNIKIE BEZOPASNOŚCI

PRZEDUPRZEDZENIE! Wo избежание травм следует соблюдать основные меры предосторожности, включая следующее:

1 **ОЗНАКОМЬТЕСЬ СО ВСЕМИ УКАЗАНИЯМИ ПО ТЕХНИКЕ БЕЗОПАСНОСТИ**

И СОБЛЮДАЙТЕ ИХ и все основные указания, приведенные на устройстве, прежде чем запускать насос. Несоблюдение данного положения может привести к повреждению этого устройства

2 **ОПАСНО!** Во избежание поражения электрическим током следует соблюдать особую осторожность, поскольку при эксплуатации этого устройства используется вода. В случае наступления любой из описанных ниже ситуаций не следует пытаться самостоятельно отремонтировать устройство, а необходимо отправить его согласно условиям гарантии в авторизованный сервисный центр для ремонта или утилизировать.

3 Если на насосе появляются сильные утечки воды, немедленно выньте вилку из розетки и достаньте насос из воды.

4 Тщательно проверьте устройство после установки. Нельзя подключать устройство к электросети, если на деталях, которые не должны быть мокрыми, имеется вода.

5 Не используйте устройство с поврежденным сетевым шнуром или поврежденной штепсельной вилкой или если оно работает неправильно, упало или повреждено иным образом. Сетевой шнур устройства не подлежит замене; если шнур поврежден, устройство следует выбросить. Запрещается обрезать шнур.

6 Электрическая розетка всегда должна находиться над питьевым фонтанчиком. Это предотвращает стекание воды по шнуру и ее попадание в розетку. Если вилка или розетка мокрые, НЕ вытягивайте сетевой шнур из розетки. Выключите предохранитель или автоматический выключатель электрической цепи устройства. Только после этого выньте сетевой шнур и проверьте розетку на наличие воды.

7 Во избежание травм требуется тщательный контроль при использовании устройства детьми или рядом с детьми.

8 Во избежание травм не прикасайтесь к горячим или движущимся частям.

9 **ОСТОРОЖНО!**

Всегда отсоединяйте все устройства от сети перед установкой или съемом деталей, а также во время сборки, технического обслуживания или работы с деталями. Перед размещением насоса в воде или его извлечением из воды всегда отсоединяйте устройство от сети. Не тяните за сетевой шнур, чтобы вынуть вилку из розетки. Возьмитесь за вилку и выньте ее. Всегда отсоединяйте устройство от сети, когда оно не используется. Не поднимайте насос за шнур.

10 **ОСТОРОЖНО!:** УСТРОЙСТВО ЯВЛЯЕТСЯ ПИТЬЕВЫМ ФОНТАНЧИКОМ ДЛЯ КОШЕК.

Насос был разработан исключительно для использования с водой. Используйте насос только по назначению (то есть не для бассейнов, ванных комнат и т. п.). Использование монтажных деталей, которые не рекомендуются или

не реализуются производителем оборудования, может привести к небезопасному рабочему состоянию.

- Не используйте насос в бассейнах или в других ситуациях, когда в воде находятся люди.
- Этот насос предназначен для использования при температуре воды до 35° C.
- Не используйте насос с легковоспламеняющимися или питьевыми жидкостями.

11 Не устанавливайте и не храните устройство в местах, подверженных воздействию погодных условий, и при температуре ниже температуры замерзания. Защищайте насос от прямых солнечных лучей.

12 Следите за тем, чтобы устройство стояло на гладкой ровной поверхности. Регулярно проверяйте устройство. Никогда не оставляйте устройство без присмотра на длительное время. Сухой ход насоса недопустим. Насос должен быть полностью погружен в воду. Запрещается запускать насос вне воды.

13 Если используется удлинитель, убедитесь, что соединение является водонепроницаемым и не содержит пыли. Необходимо использовать кабель соответствующей мощности. Удлинитель с меньшей силой тока или мощностью, чем устройство, может перегреваться. Удлинитель должен быть проложен таким образом, чтобы исключалась вероятность спотыкания о него и его выдергивания из розетки.

14 Запрещается использовать насос на открытом воздухе. Этот насос предназначен только для бытового использования.

СОХРАНЯЙТЕ ЭТУ ИНСТРУКЦИЮ

Только точное соблюдение этих инструкций по установке, электрооборудованию и техобслуживанию обеспечит безопасное и эффективное использование питьевого фонтанчика.



ПОВТОРНОЕ ИСПОЛЬЗОВАНИЕ: этот символ означает разделную утилизацию электрических и электронных изделий (WEEE). Это значит, что изделия должны перерабатываться или разбираться в соответствии с Европейской директивой 2012/19/ЕС с целью максимального снижения ущерба для окружающей среды. Для получения дополнительной информации обратитесь в местное управление по охране окружающей среды или отправьте изделие в официальный пункт приема вторсырья. Электронные изделия, которые не подлежат сортировке, потенциально опасны для окружающей среды и для здоровья человека, поскольку они могут содержать опасные вещества.

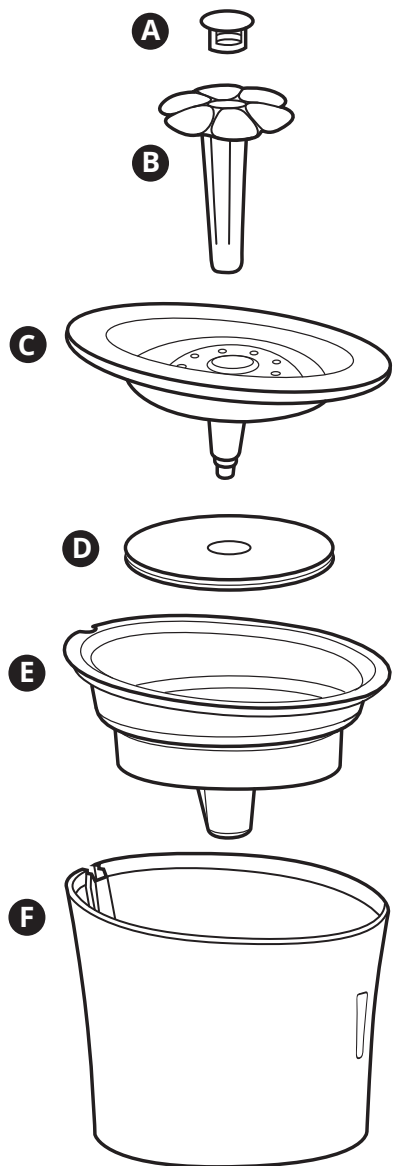

INHALT / CONTENTS / CONTENU / CONTENIDO / CONTEÚDO / INHOUD CZĘŚCI SKŁADOWE / TARTALOM CONTENUTO / INHDOLD / СОДЕРЖАНИЕ

- A** Kappe / Cap / Embout / Tapa de la flor / Tapa da flor / Bloemknop / Pokrywa / Kupak / Cappuccio / Låg / Серединка цветка
- B** Blume / Flower / Fleur / Flor / Bloem / Kwiatek / Virág / Fiore / Blomst / Цветок
- C** Edelhstahleinsatz / Stainless Steel Top / Dessus en acier inoxydable / Tapa de acero inoxidable / Tampa em aço inoxidável / Fonteindeksel / Pokrywa ze stali nierdzewnej / Rozsdamentes acél tető / Parte superiore in acciaio inossidabile / Overdel af rustfrit stål / Верхняя часть из нержавеющей стали
- D** Schaumstoff-Aktivkohle-Filter / Water Softening Filter / Filtre adoucisseur d'eau / Filtro para ablandar el agua / Filtro para amolecimento da água / Wateronthardingsfilter / Filtr z gąbką i aktywnym węglem / Szivacsos aktívszén szűrő / Filtro in schiuma e carbone attivo / Skumgummi-aktivt-kul-filtr / Губчато-угольный фильтр
- E** Filterhalterung / Filter Holder / Support du filtre / Soporte del filtro / Suporte do filtro / Filterhouder / Uchwyt na filtr / Szűrőtartó / Portafiltro / Filterholder / Держатель фильтра
- F** Bodenteil mit Kabelhalter / Base with Power Cord Holder / Base avec passe-cordon / Base con sujetador del cable / Base com suporte para cabos / Basis met kabelhouder / Obudowa z uchwytem kabla / Talprész kábeltartóval / Base con supporto per cavo / Gulvdel med kabelholder / Нижняя часть с держателем шнура
- G** Pumpe mit LED-Nachtlicht und Elektrokabel / Pump with LED Nightlight and electrical cord / Pompe avec veilleuse à DEL et cordon électrique / Bomba con luz LED para la noche y cable eléctrico / Bomba com luz LED para a noite e cabo / Pomp met LED nachtlampje en stroomkabel / Pompa z podświetleniem LED i kablem elektrycznym / Szivattyú LED Éjjeli Lámpával és elektromos vezetékkel / Pompa con luce notturna a LED e cavo elettrico / Pumpe med LED-natlys og elektrisk kabel / Насос с светодиодной подсветкой и сетевым шнуром
- H** USB-Adapter / USB Adapter / Adaptateur USB / Adaptador de USB / Adaptador USB / USB-Adapter / Adapter USB / USB adapter / Adattatore USB / USB-adapter / USB-адаптер

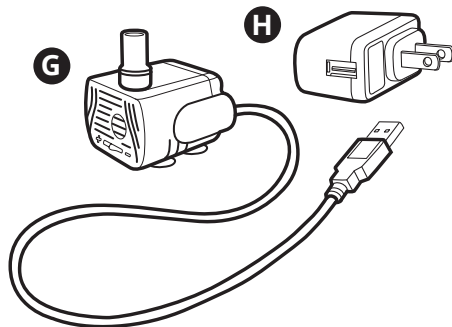

TEILE / PARTS / PIÈCES / PARTES / ONDERDELEN / CZĘŚCI / RÉSZEK PARTI / DELE / ДЕТАЛИ

- A** Pumpenabdeckung mit Hebel für die Regulierung des Wasserflusses / Pump cover with lever to regulate waterflow / Couverture de la pompe avec bouton de réglage pour le débit d'eau / Rejilla de la bomba con palanca para regular el flujo de agua / Rede da bomba com alavanca para regular o fluxo de água / Pompeksel met schuivertje om de watertoevoer te regelen / Pokrywa pompy z dźwignią do regulacji przepływu wody / Szivattyúfedél vízáramlást szabályozó karral / Copertura della pompa con leva per regolare il flusso di acqua / Pumpelåg med håndtag til regulering af vandstrøm / Крышка насоса с рычагом управления для регулирования потока воды
- B** Flügelradabdeckung / Impeller Cap / Couverture de l'impulseur / Tapa del rotor / Tampa do rotor / Rotorkap / Pokrywa wirnika łopatkowego / Járókerék burkolat / apertura del girante / Pumpehjulafdækning / Крышка крыльчатки
- C** Flügelrad / Impeller / Impulseur / Rotor / Wirnik łopatkowy / Járókerék / Girante / Pumpehjul / Крыльчатка
- D** Pumpe / Pump / Pompe / Bomba / Pomp / Pompa / Szivattyú / Pompa / Pumpe / Насос

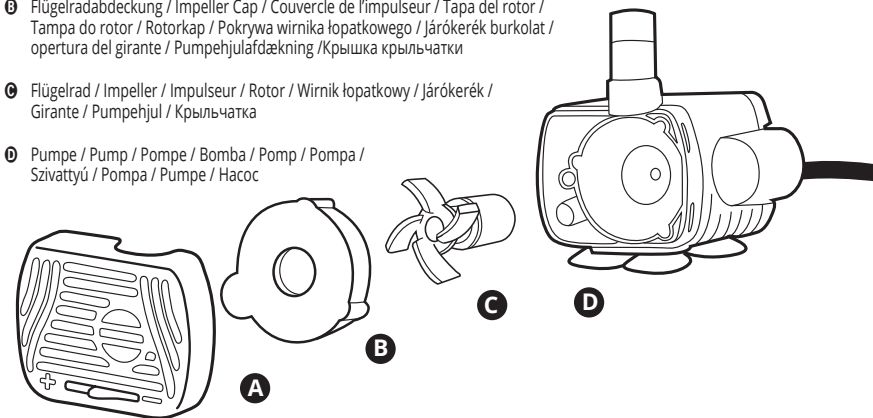

VERWENDUNG / USAGE / UTILISATION / USO / GEBUIK / ZASTOSOWANIE HASZNÁLAT / UTILIZZO / ANVENDELSE / ИСПОЛЬЗОВАНИЕ

Das Trinkverhalten von Katzen ist nicht immer gleich. Einige Katzen mögen große Wasserflächen lieber als vertikale Ströme und umgekehrt. Der Catit® Blumentrinkbrunnen bietet Ihrer Katze zu jeder Zeit frisches sauberes Wasser und ermöglicht bis zu 3 verschiedene Wasserfluss-Einstellungen. Damit ermuntern Sie Ihr Heimtier, mehr zu trinken. Wenn Ihre Katze viel trinkt, trägt dies dazu bei, eine einwandfreie Nierenfunktion zu gewährleisten und das Risiko von Kristallbildungen zu senken, die zu Harnwegserkrankungen führen können.

Cats can be picky drinkers, some prefer large water surfaces over vertical streams and vice-versa. The Catit® Flower Fountain™ provides your cat with a continuous indoor source of fresh, clean water and allows up to 3 different water flow settings to encourage your pet to drink more. Drinking more water helps ensure proper kidney function, helping to prevent crystal formation that can lead to urinary diseases.

Les chats savent se montrer très capricieux lorsque vient le temps de boire; certains aiment mieux de grandes surfaces d'eau alors que d'autres préfèrent plutôt les cascades. L'abreuvoir Catit® avec fleur procure à votre chat une source constante d'eau fraîche et propre dans la maison. Muni de trois différents réglages de débit d'eau, l'abreuvoir encourage votre animal à boire beaucoup, aidant ainsi au bon

fonctionnement de ses reins et à la prévention de formation de cristaux, qui risquent d'engendrer des troubles urinaires.

Los gatos pueden ser bebedores quisquillosos, algunos prefieren grandes superficies de agua, otros prefieren flujos verticales, etc. La Flower Fountain™ de Catit® le proporciona a su gato una fuente continua de agua fresca y limpia en interiores, y permite hasta 3 configuraciones diferentes del flujo de agua. Anima a su mascota a beber más. Beber más agua ayuda a asegurar una función renal adecuada, ayudando a prevenir la formación de cristales que pueden conducir a enfermedades urinarias.

Os gatos podem ser bebedores exigentes, uns preferem grandes superfícies de água, outros preferem fluxos verticais, etc. A Flower Fountain™ de Catit® proporciona ao seu gato uma fonte continua de água fresca e limpa e permite até 3 configurações diferentes de fluxo de água. Incentive o seu gato a beber mais. Beber mais água ajuda a assegurar uma função renal adequada, ajuda a prevenir a formação de cristais que podem conduzir a doenças urinárias.

Katten kunnen kieskeurig zijn als het op hun drinkbron aankomt: sommigen verkiezen een grote wateroppervlakte, anderen hebben liever verticale stromen, enzovoort. De Catit® Flower Fountain™ is een continue bron van vers, proper water

voor binnenshuis, en ze staat tot 3 verschillende waterstromen toe om je huisdier meer te laten drinken. Voldoende water drinken verzekert een goede werking van de nieren en vermijdt zo de vorming van kristallen die leiden tot urineziektes.

Koty nie zawsze piją wodę w taki sam sposób. Niektóre koty preferują duże powierzchniowe wody od pionowych strumieni wody i odwrotnie. Poidekko-fontanna w kształcie kwiatka firmy Catit® zapewnia kotu w każdej chwili świeżą i czystą wodę i posiada 3 różne możliwości ustawienia przepływu wody. W ten sposób zachęca Twojego pupila, aby pił więcej wody. Jeżeli Twój kot pije dużo wody, zapewnia to zdrowe funkcjonowanie jego nerek i zmniejsza ryzyko tworzenia się kryształków, które mogą doprowadzić do chorób układu moczowego.

A macskák ivási szokásai nem egyformák. Bizonyos macskák jobban szeretik a nagyobb vízes palackokat, mint a függőleges itatókat, míg mások fordítva szeretik. A Catit® virágos ivókút mindig friss, tiszta vizet kínál macskája számára, és 3 különféle vízfolyási beállítást tesz lehetővé. Ezzel bátoríthatja házi kedvencét arra, hogy még többet igyon. Ha macskája sokat iszik, ezzel garantálja a zavartalan veseműködést is, valamint csökkenti a húgyúti betegségekhez vezető kristályképződések kockázatát is.

I gatti non bevono sempre allo stesso modo. Alcuni preferiscono le grandi superfici di acqua ai flussi verticali, per altri è il contrario. La fontanella a fiore Catit® offre al vostro gatto acqua

fresca e pulita in ogni momento, e consente fino a 3 diverse impostazioni per il flusso dell'acqua. In questo modo stimolerete il vostro amico a quattro zampe a bere di più. Il fatto che il vostro gatto assuma molta acqua contribuisce a garantire il perfetto funzionamento dei suoi reni e a ridurre la formazione di cristalli che possono provocare malattie a carico delle vie urinarie.

Kattes drikkevaner er ikke ens. Nogle katte kan bedre lide store vandoverflader end lodrette strømme og omvendt. Catit® blomsterdrikkefontænen tilbyder din kat rent og frisk vand til enhver tid og muliggør op til 3 forskellige indstillinger af vandstrømmen. Dermed opmuntrer du dit kæledyr til at drikke mere. Når din kat drikker meget, er det medvirkende til at sikre en sund nyrefunktion og mindsker risikoen for krystal dannelse, som kan føre til urinvejssygdomme.

Поведение кошек во время питья не всегда одинаковое. Некоторые кошки предпочитают большую водную поверхность, а не вертикальные потоки, и наоборот. Питьевой фонтанчик-цветок Catit® обеспечит Вашу кошку свежей чистой водой в любое время, позволяя регулировать поток воды в 3 разных режимах. Таким образом Вы можете побудить своего питомца больше пить. Если ваша кошка много пьет, это способствует поддержанию правильной функции почек и снижению риска образования кристаллов, которые могут привести к заболеванию мочевых путей.

INSTALLATION / INSTALACIÓN / INSTALAÇÃO / INSTALLATIE / INSTALACJA / TELEPÍTÉS / INSTALLAZIONE / INSTALLATION / СБОРКА

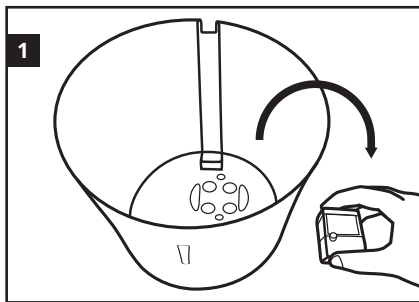

Nehmen Sie die Einheit aus der Verpackung. Entfernen Sie den Plastikbeutel vom Filter und legen Sie ihn zur Seite. • Remove unit from box. Remove poly bag from filter and set aside. • Sortir l'appareil de la boîte. Retirez le filtre du sac de polyéthylène et le mettez de côté. • Saque el aparato de la caja. Retire el filtro de la bolsa de polietileno. • Tire o aparelho da caixa. Retire o filtro da carteira de polietileno. • Haal het product uit de doos. Neem de filter uit de plastic zak en zet deze aan de kant. • Wyjmij urządzenie z opakowania. Usun folię z filtra i odłóż filtr na bok. • Vegye ki a készüléket a csomagolásból. Vegye le a műanyag zacskót a szűrőről és fektesse a szűrőt az oldalára. • Togliere l'unità dalla confezione. Rimuovere dal filtro il sacchetto di plastica e metterlo da parte. • Tag enheden ud af emballagen. Fjern plastikposen fra filteret og læg den til side. • Dostanie urządzenie z opakowania. Szmieć plastikowy pakiet z filtra i odłóż go.

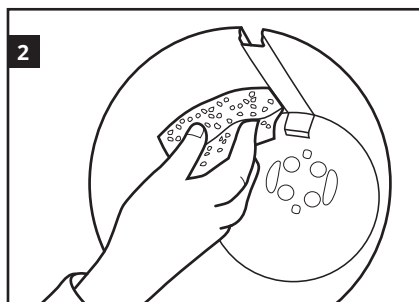

Reinigen Sie den Trinkbrunnen vor dem Gebrauch, um ihn von Staub und Schmutz zu befreien. Waschen Sie die gesamte Einheit (außer den Filter) mit einem Schwamm. Benutzen Sie keine Scheuermittel für die Reinigung der Einheit. Gründlich abspülen. • Clean fountain before using to remove any dirt or debris. Wash the complete unit (excluding the filter) with a sponge. Do not use abrasive cleansers or materials on any part of the unit. Rinse thoroughly. • Nettoyer l'abreuvoir avant de l'utiliser pour enlever la saleté et les débris. Laver l'appareil au complet (à l'exception du filtre) avec une éponge. N'utiliser de nettoyeurs ni de matériaux abrasifs sur aucune partie de l'abreuvoir. Rincer les pièces à fond. • Limpie la fuente antes de usarla para eliminar suciedad y desechos. Lave con una esponja todo el equipo (excepto el filtro). No use productos o materiales de limpieza abrasivos en ninguna pieza del equipo.

Enjuague muy bien. • Limpe a fonte antes de usá-la para eliminar sujidade de fabrico. Lave com uma esponja todo o equipamento (exceto o filtro). Não use produtos ou materiais de limpeza abrasivos em nenhuma peça da equipa. Enxague muito bem. • Maak de fontein eerst schoon om vuil of puin te verwijderen. Reinig de volledige eenheid (zonder de filter) met een spons. Gebruik op geen enkel onderdeel schuurmiddelen of schuurmateriaal. Spoel grondig. • Wyczyść poidekko przez użyciem, aby nie znajdowały się w nim kurz i zabrudzenia. Umyj całe urządzenie gąbką (poza filtrem). Nie stosuj do mycia urządzenia żadnych środków do szorowania. Dokładnie wypłucz. • Használat előtt tisztítsa meg az ivókutat, a portól és szennyeződéstől megszabadítva. Mossa le a teljes készüléket (a szűrőn kívül) szivaccsal. Ne használjon súrolószert az egység tisztításához. Alaposan öblítse át. • Prima dell'uso, pulire la fontanella, per rimuovere polvere e sporczia. Lavare l'intera unità (filtro escluso) con una spugna. Non lavare l'unità con detergenti abrasivi. Risciacquare bene. • Rengör drikkefontænen før brug for at rense den for støv og smuds. Vask hele enheden (undtagen filteret) med en svamp. Brug ikke rengøringsmidler til rengøring af enheden. Skyl grundigt. • Перед использованием очистите питьевой фонтанчик, удалив пыль и грязь. Промойте все устройство (без фильтра) с помощью губки. Не используйте абразивные чистящие средства для очистки устройства. Тщательно промойте.

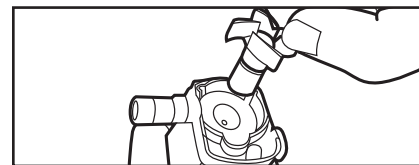
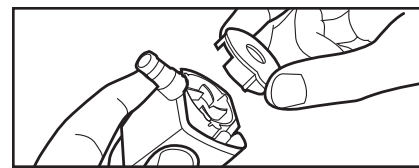

Öffnen Sie die Pumpe und entfernen Sie die Flügelradabdeckung und das Flügelrad. • Open pump, remove impeller cap and impeller. • Ouvrir la pompe, et retirer le couvercle de l'impulseur ainsi que l'impulseur. • Abra la bomba, retire la tapa del rotor y el rotor. • Abra a bomba, retire a tampa do rotor e o rotor. • Open de pomp, verwijder de rotorkap en de rotor. • Otworzyć pompę, zdjąć pokrywkę wirnika i wirnik. • Nyissa ki a szivattyút, vegye ki a szivattyúkerék kupakját és a szivattyúkereket. • Aprire la pompa, rimuovere il coperchio della girante e la girante. • Åbn pumpen, fjern kompressorhjellets hætte og kompressorhjulet. • Откройте насос, снимите крышку рабочего колеса и само колесо.

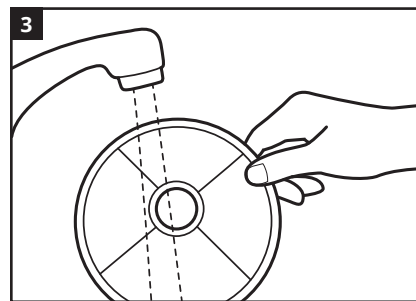

Spülen Sie den Filter ab, um überschüssigen Staub zu entfernen. • Rinse filter to remove excess dust. • Rincer le filtre pour retirer l'excédent de poussière. • Enjuague el filtro para sacar el exceso de polvo. • Spoel de filter om stof te verwijderen. • Wypłucz filtr pod bieżącą wodą, aby usunąć zalegający kurz. • Öblítse le a szűrőt az esetleges por eltávolításához. • Risciacquare il filtro per rimuovere la polvere in eccesso. • Skyl filteret for at fjerne tilgæeværende støv. • Промойте фильтр, чтобы удалить лишнюю пыль.

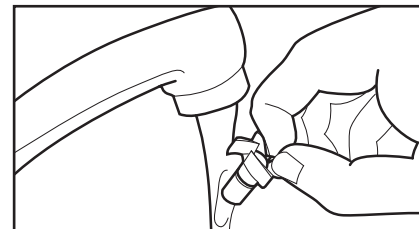

Spülen Sie jedes Teil mit Wasser ab, bevor Sie die Pumpe vorsichtig wieder zusammenbauen. Achten Sie darauf, dass der Durchflussregler vollständig geöffnet ist. • Rinse each part with water before carefully reassembly. Ensure flow adjuster is fully open. • Rincer chaque pièce à l'eau avant de réassembler l'abreuvoir avec soin. S'assurer que le bouton de réglage du débit est complètement ouvert. • Enjuague cada parte con agua antes de volver a montar la bomba con cuidado. Asegure de que el flujo de agua está completamente abierto. • Enxague cada parte com água antes de montar cuidadosamente a bomba. Verifique se o fluxo de água está completamente aberto. • Spoel elk onderdeel grondig alvorens deze voorzichtig te hermonteren. Zorg ervoor dat de schuiver volledig naar de +-kant staat. • Przed starannym ponownym montażem przepłukać każdą część wodą. Upewnić się, że regulator przepływu jest całkowicie otwarty. • Az egyes részeket öblítse vízzel, mielőtt gondosan összeszereli. Győződjön meg róla, hogy az áramlás szabályozó teljesen nyitva van. • Risciacquare con acqua ogni componente prima di rimontare con cura. Accertarsi che il regolatore di flusso sia completamente aperto. • Skyl de enkelte dele med vand for de forsigtigt samles igen. Sørg for at strømningsregulatoren er helt åben. • Промойте каждый компонент водой перед тем, как аккуратно произвести повторную сборку. Убедитесь, что регулятор потока открыт полностью.

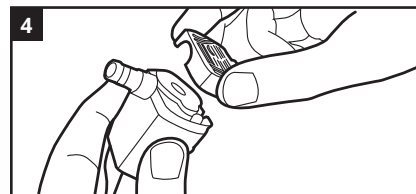



Setzen Sie die Pumpe wieder in den Trinkbrunnen ein. Schieben Sie den Hebel zu der \odot Seite, um den Wasserfluss zu erhöhen.

Schieben Sie den Hebel zu der \odot Seite, um den Wasserfluss zu vermindern. • Replace pump. Slide the lever to the \odot side to increase the waterflow, slide the lever to the \odot side to decrease the waterflow. • Remettre la pompe en place. Glisser le bouton vers le \odot pour augmenter le débit d'eau ou vers le \odot pour le diminuer. • Vuelva a colocar la bomba en su sitio. Mueva la palanca hacia el lado \odot para aumentar el flujo de agua, mueva la palanca hacia el lado \odot para disminuir el flujo de agua. • Volte a colocar a bomba no seu sitio. Mova a alavanca para o lado \odot para aumentar o fluxo de água, mova a alavanca para o lado \odot para diminuir o fluxo de água. • Plaats de pomp. Schuif de schuiver naar de \odot -kant om de waterstroom te vergroten. Schuif de schuiver naar de \odot -kant om de waterstroom te verkleinen. • Wymienić pompę. Przesunąć dźwignię w kierunku \odot , aby zwiększyć przepływ wody, lub w stronę \odot , aby zmniejszyć przepływ wody. • Cserélje a szivattyút. Csúsztassa a kart a \odot oldalra a vízáramlás növeléséhez, csúsztassa a kart a \odot oldalra a vízáramlás csökkentéséhez. • Sostituire la pompa. Portare la leva verso il lato \odot per aumentare il flusso di acqua, verso il lato \odot per ridurlo. • Sæt pumpen på. Træk håndtaget mod \odot siden for at øge vandstrømmen, træk håndtaget mod \odot siden for at mindske vandstrømmen. • Установите насос. Сдвиньте рычаг в направлении \odot для увеличения потока воды и в направлении \odot для его уменьшения.

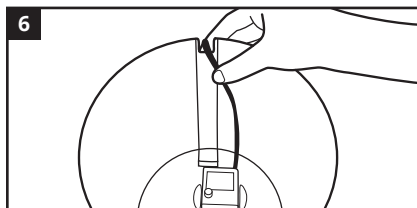

Fädeln Sie das Kabel zurück durch die Kerbe im Boden der Einheit. • Re-thread power cord into groove in base. • Repasser le cordon d'alimentation dans la rainure de la base. • Coloque nuevamente el cable en la ranura de la base. • Coloque novamente o cabo na ranhura da base. • Plaats de kabel terug in de inkeping bovenaan. • Przeciagnij przewód przez wcięcie w podstawie urządzenia. • Vezesse vissza a kábelt a készülék talpában lévő nyíláson keresztül. • Reinflare il cavo facendolo passare per l'incavo sulla base. • Træk kablet tilbage gennem hakket i bunden af enheden. • Проденьте шнур в выемку в нижней части устройства. • Prodeneți șnurul prin găurile din partea inferioară a dispozitivului.

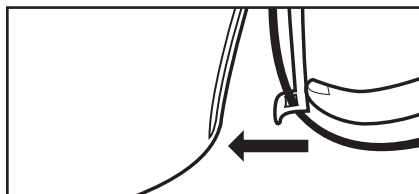
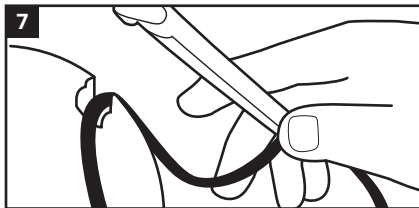

Stecken Sie den Kabelhalter in die Kerbe im Boden der Einheit. Achten Sie darauf, dass die Kerben an der äußeren Spitze des Kabelhalters auf einer Linie mit den Kerben an der Außenseite des Bodens der Einheit liegen. Drücken Sie dann den Halter fest nach unten. • Slide power cord holder into groove in base. Ensure notches on the outside tip of the power cord holder line up with notches on outside of base, then press down firmly to lock into position. • Glisser le passe-cordon dans la rainure sur la base. S'assurer que les encoches sur le bout externe du passe-cordon sont alignées sur les encoches à l'extérieur de la base, puis appuyer fermement sur le passe-cordon pour le fixer en place. • Deslice el sujetador del cable por la ranura de la base. Asegúrese de que las muescas de la punta exterior del sujetador del cable estén alineadas con las muescas del exterior de la base; luego, presione hacia abajo con firmeza para asegurar la pieza en su lugar. • Deslize o fixador do cabo na ranhura da base. Asssegure-se que as incisões da ponta exterior do fixador do cabo estão alinhadas com as incisões do exterior da base; depois pressione para baixo com firmeza para colocar a peça no seu lugar. • Schuif de kabelholder in de gleuf onderaan. Zorg dat de inkepingen in de buitenrand van de kabelhouder overeenkomen met de inkepingen aan de buitenzijde van de basis, en druk vervolgens de houder stevig naar beneden. • Włóż uchwyt przewodu we wcięcie w podstawie urządzenia. Zwróć uwagę, aby wcięcia na zewnętrzny wierzchołek uchwytu przewodu znajdowały się w jednej linii z wcięciami na zewnętrznej stronie podstawy urządzenia. Następnie mocno wcisnij uchwyt. • Illesse a kábeltartót a készülék talpában lévő nyílásba. Ügyeljen arra, hogy a kábeltartó külső élén lévő hornyok egy vonalban legyenek a készülék talpának külső oldalán lévő hornyokkal. Ezután nyomja a tartót határozottan lefelé. • Inserire il supporto del cavo nell'incavo sulla base. Assicurarsi che gli incavi sulla punta superiore del supporto del cavo siano allineati con quelli sul lato esterno della base dell'unità. A questo punto, premere con forza verso il basso il supporto. • Stik kabelholderen ind i hakket i bunden af enheden. Sørg for, at hakket ved kabelholderens yderste spids ligger på linje med hakket på ydersiden af enhedens bund. Tryk derefter nedad for at sætte holderen fast. • Вставьте держатель шнура в выемку в нижней части устройства. Следите за тем, чтобы выемки на внешнем конце держателя кабеля совпадали с выемками на внешней стороне нижней части устройства. Затем плотно прижмите держатель.

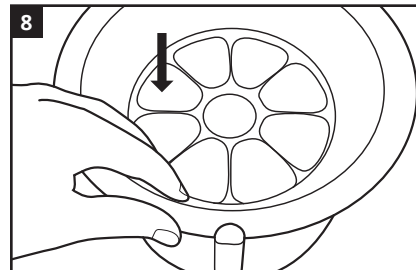

Setzen Sie die Filterhalterung wieder ein. • Replace filterholder. • Remettre le support du filtre en place. • Vuelva a colocar la parte que sujeta el filtro en su sitio. • Volte colocar a parte que retém o filtro no lugar. • Plaats de filterhouder. • Wymiana uchwytu filtra • Cserélje a szűrőtartót. • Sostituire il portafiltro • Sæt filterholderen på • Вставьте держатель фильтра

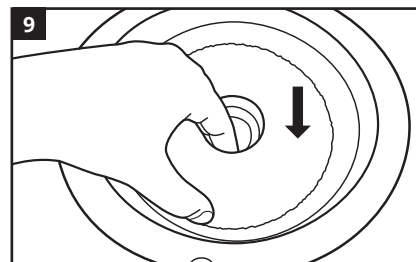

Legen Sie den Filter auf die Filterhalterung und drücken Sie ihn fest herunter. Hinweis: Montieren Sie den Filter mit der Schaumstoffseite nach oben. • Place filter on top of filter holder, and press down firmly. Note: Install filter with foam-side facing up. • Déposer le filtre sur le support et appuyer fermement dessus. Note: Installer le filtre avec le côté mousse vers le haut. • Coloque el filtro en la parte superior de su sujetador y presione hacia abajo con firmeza. Nota: instale el filtro con el lado de espuma hacia arriba. • Coloque o filtro na parte superior do seu suporte e pressione para baixo com firmeza. NOTA: instale o filtro com o lado da espuma para cima • Leg de filter bovenop de filterhouder en druk er stevig op. Opmerking: zorg dat de schuimzijde van de filter naar boven is gericht. • Zálóz filtr na uchwyt i mocno go wcisnij. Wskazówka: zainstaluj filtr z pianką skierowaną ku górze. • Helyezze a szűrőt a szűrőtartóra és nyomja le határozottan. Fontos: a szűrőt a szivacsos oldalával felfelé szerelje be. • Posizionare il filtro sul relativo supporto e premerlo con forza verso il basso. Nota: montare il filtro con il lato in schiuma rivolto verso l'alto. • Læg filteret på filterholderen og tryk det godt ned. Bemærk: Monter filteret med skumgummidens opad. • Положите фильтр на держатель фильтра и плотно прижмите. Примечание: Устанавливайте фильтр губчатой стороной вверх.

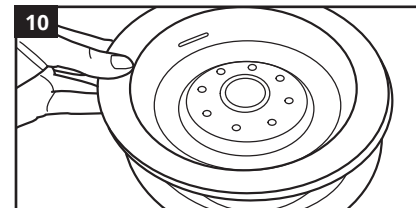

Setzen Sie den Edelstahlsteinsatz wieder auf. • Replace stainless steel top. • Remettre le dessus en acier inoxydable en place. • Vuelva a colocar la tapa de acero inoxidable en su sitio. • Volte a colocar a tampa de aço inoxidável no sitio. • Plaats het fonteindeksel. • Wymiana pokrywy ze stali nierdzewnej. • Cserélje a rozsdamentes acél tetőt. • Sostituire la parte superiore in acciaio inossidabile • Sæt overdelen af rustfrit stål på • Установите верхнюю часть из нержавеющей стали

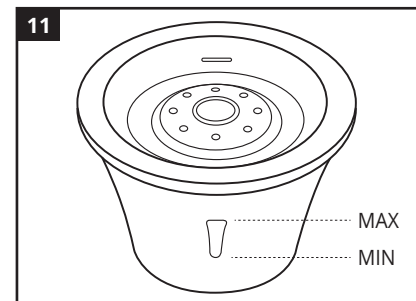

Stellen Sie den Trinkbrunnen direkt unter den Wasserhahn und befüllen Sie ihn mit Wasser. • Place fountain directly beneath faucet and fill. • Placer l'abreuvoir directement sous le robinet pour le remplir. Coloque la fuente directamente bajo el grifo y llénela. • Coloque a fonte em baixo da torneira e encha-a. • Plaats de fontein vlak onder een kraan en vul met water. • Postavite poidelko centralnie pod kran i napelnij je vodom. • Állítsa az ivókutat közvetlenül a vízcsap alá és töltsé meg vízzel. • Porre la fontanella direttamente sotto il rubinetto e riempirla d'acqua. • Sæt drikkefontænen direkte under vandhanen og fyld den med vand. • Postavite питьевой фонтанчик прямо под кран и заполните его водой.

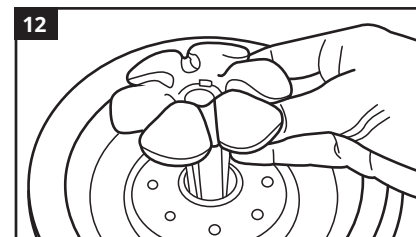

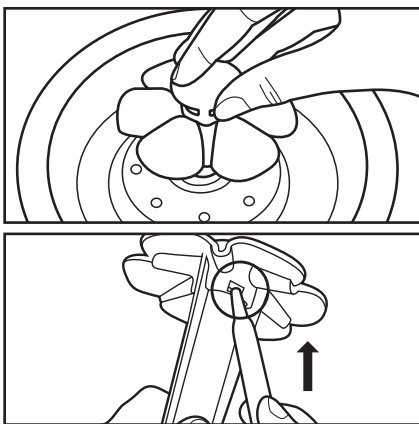

Die Blume lässt sich einfach auf die Abdeckung des Trinkbrunnens stecken und wieder abnehmen. Befestigen Sie die Blumenkappe, indem Sie sie fest auf die Blume drücken. Wenn Sie den gelben Rand von unten nach oben drücken, können Sie die Blumenkappe wieder abnehmen. • The flower is easy to insert and remove from the fountain cover. Add the flower cap by pressing it down firmly onto the flower, remove it again by pushing the yellow rim upwards from below. • La fleur est facile à mettre en place ou à retirer du dessus de l'abreuvoir. Appuyez fermement sur l'embout pour l'insérer dans la fleur et pousser le bord jaune vers le haut pour le retirer. • La flor se coloca y se retirará fácilmente de la tapa de la fuente. Para añadir la tapa de la flor presionar hacia abajo firmemente. Para quitar la tapa de la flor, ejerza presión sobre los bordes amarillos que se ven bajo la flor y tire de la tapa de la flor hacia arriba. • A flor é facilmente colocada e removida da tampa da fonte. Para colocar a tampa na flor pressione para baixo firmemente. Para tirar a tampa da flor, exerça pressão sobre os laterais amarelos que se vêem abaixo da flor e puxe a tampa da flor para cima. • De bloem is simpel in het fonteindeksel te steken en eruit te verwijderen. Voeg de bloemknop toe door deze stevig op de bloem te duwen, verwijder hem door de gele rand naar boven te duwen langs onder. • Kwiatek można łatwo założyć i zdjąć z pokrywy fontanny. Założyć wnetrze na kwiatek przez mocne dociśnięcie go. Demontaż jest możliwy przez przesunięcie żółtej obwódkę od dołu do góry. • A virág könnyen behelyezhető és kivehető az ivókút fedeléből. Tegye fel a virág kupakját úgy, hogy azt határozottan a virágra nyomja, vegye le ismét úgy, hogy a sárga peremet lentről felfelé tolja. • Il fiore è facile da inserire e rimuovere dalla copertura della fontana. Per applicare la parte sommitale, premerla saldamente verso il basso sopra il fiore. Per rimuoverla nuovamente, spingere il bordo giallo dal basso verso l'alto. • Blomsten er nem at sætte på og fjerne fra fontænelåget. Sæt den blomstertuden på ved at trykke den hårdt ned på blomsten, den fjernes ved at trykke den gule kant op ad nederfra. • Цветок можно легко вставить в крышку фонтанчика и извлечь из нее. Установите крышку цветка, плотно прижав ее к цветку, и снова снимите, нажав на желтый ободок снизу.

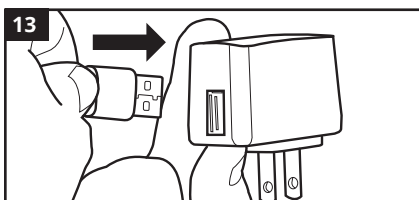

13 Vor der Inbetriebnahme sollten Sie etwa 15 Minuten warten, damit das Wasser in den Filter ziehen kann. Befestigen Sie das Netzkabel am USB-Adapter und verbinden Sie die Einheit mit dem Stromnetz. Binden Sie überschüssiges Kabel mit einem Kabelbinder sicher zusammen. Platzieren Sie es hinter der Einheit, um zu verhindern, dass Ihr Heimtier daran kaut oder sich darin verfangt. • Allow the fountain to sit for 15 minutes before use. This allows the water to soak through the filter. Attach power cord to USB adapter, and plug in wall socket. Secure excess power cord with tie wrap and place behind unit to avoid pet chewing and entanglement. • Laisser l'abreuvoir de côté pendant 15 minutes avant de l'utiliser, afin que l'eau se réponde dans le filtre. Relier le cordon d'alimentation à l'adaptateur USB, puis brancher l'appareil. Lier le surplus du cordon d'alimentation avec une attache autobloquante et le placer derrière l'abreuvoir pour éviter qu'il s'emmêle ou que l'animal le mâchonne. • Deje que la fuente funcione durante 15 minutos antes de usarla. Esto permite que el agua empape completamente el filtro. Conecte el cable al adaptador de USB y enchufe el equipo. Asegure el cable que sobra detrás del aparato con bridas o algún tipo de sujeción para evitar que la mascota lo mordsiquee o se enrede con él. • Deixe que a fonte funcione durante 15 minutos antes de usar. Isto permite que a água empape completamente o filtro. Ligue o cabo ao adaptador de USB e ligue o equipamento. Segure o cabo que sobra por trás do aparelho com abraçadeiras ou algum tipo de fixação. • Laat de fontein 15 minuten staan zonder deze in werking te stellen. Op deze manier kan het water in de filter trekken. Sluit de kabel aan op de USB-adapter en steek de stekker in. Bind het overtollige stuk kabel samen in leg het achter de eenheid, om te vermijden dat het dier erop kauwt of erin verstrikt raakt. • Połącz przewód zasilający z adapterem USB i podłącz urządzenie do sieci elektrycznej. Zabezpiecz pozostały przewód za pomocą opaski zaciskowej. Umieść go za urządzeniem, aby Twój pupil go nie gryzł lub nie zaplątał się w nim. • Rógzítse a hálózati kábelt az USB adapterhez és csatlakoztassa az egységet a táphálózathoz. A fölösleges kábeleket kösse össze kábelkötéssel. Helyezze el ezt a készülék mögött, megakadályozva, hogy házi kedvence megrágrja vagy megragadjá. • Fissare il cavo di rete all'adattatore USB e collegare l'unità alla rete elettrica. Avvolgere in modo sicuro in cavo in eccesso con una fascetta. Collocare dietro l'unità, per evitare che il vostro animale domestico lo morda o vi si impigli. • Sæt netkablet fast på USB-adapteren og tilsæt enheden til el-nettet. Bind overskydende kabel sikkert sammen med en kabelbinder. Anbring det bag ved enheden for at forhindre, at dit kæledyr bider i det eller sidder fast. • Подсоедините сетевой шнур к USB-адаптеру и подключите устройство к электросети. Надежно закрепите лишний кабель кабельной стяжкой. Поместите его за устройство, чтобы Ваш питомец не грыз его и не запутался в нем.

WÖCHENTLICHE WARTUNG

WARNUNG: Trennen Sie immer alle Geräte vom Stromnetz, bevor Teile angebracht oder entfernt werden, während Teile installiert, gewartet oder angefasst werden. Waschen Sie den Trinkbrunnen mit einem weichen Schwamm und einem milden Reinigungsmittel und spülen Sie ihn ab. Achten Sie auf sorgfältiges Abspülen, damit keine Seifenrückstände zurückbleiben. Entfernen Sie den Filter aus dem Bodenteil und spülen Sie ihn ab. Filter nicht mit Seife auswaschen. Falls der Filter Verunreinigungen oder sonstige Fremdstoffe enthält, ersetzen Sie ihn. (Ersatzfilter werden separat verkauft.) Ersetzen Sie den Filter alle drei bis vier Wochen oder sobald Anzeichen für eine Sättigung mit Fremdstoffen (Verunreinigungen, Futterreste, Haaren usw.) erkennbar werden oder wenn der Wasserfluss beeinträchtigt ist. Ein häufigeres Auswechseln kann erforderlich werden je nach Wohnungsumfeld oder Wasserqualität sowie bei Nutzung durch mehrere Tiere. Wenn Sie vermuten, dass die Pumpe schmutzig ist, öffnen Sie die Pumpe und entfernen Sie die Flügelradabdeckung und das Flügelrad (S. 17). Entfernen Sie eventuelle Verunreinigungen vom Flügelrad und reinigen Sie den Flügelradschacht mit einem Wattestäbchen. Seien Sie vorsichtig bei der Handhabung des Flügelrads. Sollte die Pumpe Lärm verursachen, füllen Sie die Pumpenkammer mit reichlich Wasser auf, so dass die Pumpe vollständig unter Wasser ist. **DIE PUMPE DARF NICHT TROCKEN LAUFEN.**

WEEKLY MAINTENANCE

WARNING: Always unplug or disconnect the pump from the electrical supply with dry hands before putting on or taking off parts and whenever the pump is being installed, maintained or handled. Wash and rinse fountain with a soft sponge and a non-abrasive cleanser. Rinse thoroughly, ensuring no soapy residue. Remove the filter from the base and rinse. Do not wash the filter with soap. If filter contains excess debris or other foreign matter, replace it (replacement filters sold separately). The filter should be replaced every 3-4 weeks or when there are visible signs that the filter is saturated with foreign matter (debris, food, hair, etc.) or if the water flow is impeded. More frequent changes may be necessary due to indoor environmental and water conditions, as well as multiple pet use. Should pump appear dirty, open pump and remove impeller cap and impeller (p.17). Remove any debris from the impeller and clean impeller well with cotton swab. Handle impeller with care. If the pump makes noise, top up the water level in the pump chamber so it is fully submerged. **DO NOT ALLOW THE PUMP TO RUN DRY.**

ENTRETIEN HERBOMADAIRE

ATTENTION : En s'assurant d'avoir les mains sèches, toujours débrancher l'appareil avant d'insérer ou de retirer des pièces et pendant l'installation, l'entretien ou la manipulation de l'équipement. Laver et rincer l'abreuvoir avec une éponge douce et un détergent non abrasif. Le rincer à fond en s'assurant qu'il n'y a aucun résidu de savon. Retirer le filtre de la base et le rincer. Ne pas laver le filtre avec du savon. S'il contient un excès

de débris ou d'autres corps étrangers, le remplacer (filtres de rechange vendus séparément). Il faut remplacer le filtre toutes les trois ou quatre semaines, lorsqu'il semble saturé de corps étrangers (débris, aliments, poils, etc.), ou si la circulation de l'eau est entravée. Des changements plus fréquents peuvent être requis en raison de la condition de l'eau et de l'environnement intérieur de la maison, ainsi que si l'appareil est utilisé par plusieurs animaux. Si la pompe est sale, l'ouvrir et retirer le couvercle de l'impulseur et l'impulseur (p. 17). Eliminer tous les débris de l'impulseur, puis nettoyer son puits avec un coton-tige. Manipuler l'impulseur avec soin. Si la pompe est bruyante, ajouter de l'eau dans l'abreuvoir afin que la pompe soit entièrement submergée. **NE PAS LAISSER LA POMPE FONCTIONNER À SEC.**

MANTENIMIENTO SEMANAL

ADVERTENCIA: Siempre desenchufe o desconecte la bomba del tomacorriente antes de poner o sacar piezas y mientras realice su instalación y mantenimiento o la manipule. Lave la fuente con una esponja suave y un limpiador no abrasivo. Enjuague todo muy bien, sin dejar jabón. Saque el filtro de la base y enjuáguelo. No lave el filtro con jabón. Si el filtro contiene desechos en exceso u otro cuerpo extraño, reemplácelo (los filtros de repuesto se venden por separado). El filtro debe cambiarse cada 3-4 semanas o cuando hay signos visibles de saturación con cuerpos extraños (desechos, comida, pelo, etc.) o si el flujo de agua está bloqueado. Se necesitará realizar cambios más frecuentes dependiendo del ambiente interno y la condición del agua y si el aparato es utilizado por varias mascotas. Si la bomba parece sucia, abra la bomba y quite la tapa del rotor y el rotor (p.17). Retire cualquier desecho del rotor, límpielo bien con un bastoncillo. Manipule el rotor con cuidado. Si la bomba hace ruido rellenar la fuente con agua hasta que la bomba esté completamente sumergida. **NO DEJE QUE LA BOMBA FUNCIONE EN SECO.**

MANUTENÇÃO SEMANAL

ATENÇÃO: Desligue sempre a bomba da tomada de corrente, antes de pôr ou tirar peças e enquanto realize a sua instalação e manutenção ou a manipule. Lave a fonte com uma esponja suave e um limpador não abrasivo. Enxague todo muito bem. Tire o filtro da base e enxague. Não lave o filtro com sabão. Se o filtro contém sujidade em excesso ou outro corpo estranho, substitua-o (os filtros de reposição vendem-se separadamente). O filtro deve mudar-se a cada 3-4 semanas ou quando há sinais visíveis de saturação com corpos estranhos (dejetos, comida, pêlo, etc.) ou se o fluxo de água está bloqueado. Necessita de realizar mudanças mais frequentes dependendo do ambiente interno, a condição da água e se o aparelho é utilizado por vários animais. Se a bomba parece suja, abra a bomba e tire a tampa do rotor e o rotor (p.17). Retire qualquer sujidade do rotor, limpe-o bem. Manipule o rotor com cuidado. Se a bomba faz ruído encha a fonte com água até que a bomba esteja completamente submergida. **NÃO DEIXE QUE A BOMBA FUNCIONE EM SECO.**

WEKELIJKS ONDERHOUD

WAARSCHUWING: Zorg ervoor dat het toestel altijd ontkoppeld is van het stopcontact vooraleer delen worden toegevoegd of uit elkaar worden gehaald, en wanneer de uitrusting wordt geïnstalleerd, onderhouden of bediend. Spoel en reinig de fontein met een zachte spons en een niet-schurend schoonmaakmiddel. Spoel grondig en zorg dat er geen zeepresten achterblijven. Neem de filter uit de basis en spoel hem. Reinig de filter niet met zeep. Als de filter te veel vuil of andere vreemde stoffen bevat, vervang hem dan (vervangfilters worden apart verkocht). De filter moet om de 3-4 weken worden vervangen, of wanneer er zichtbare tekenen zijn dat hij is verzadigd met vreemde stoffen (vuil, voedsel, haartjes, enz.) of als de waterstroom belemmerd wordt. Het kan nodig zijn om de filter vaker te vervangen door de omstandigheden binnenshuis en de eigenschappen van het water, of wanneer meerdere huisdieren de fontein gebruiken. Wanneer de pomp er vuil uitziet, open deze dan en verwijder de rotorkap en de rotor (p.17). Verwijder vuil uit de rotor en reinig de rotorschakel met een katoenen doek. Ga voorzichtig met de rotor om. Als de pomp lawaai maakt, vul dan het waterniveau in het pompvakje aan zodat de pomp volledig ondergedompeld is. **LAAT DE POMP NOOIT DRAAIEN ZONDER WATER.**

COTYGODNIOWY PRZEGLĄD

OSTRZEŻENIE: Zawsze odłączaj wszystkie urządzenia z sieci elektrycznej przed montażem lub demontażem części urządzenia, podczas ich instalacji lub przeglądu. Umyj poidełko miękką gąbką z łagodnym środkiem czyszczącym i wypłucz je. Zwróć uwagę, aby dokładnie wypłukać urządzenie i aby nie zalegały w nim pozostałości mydła. Zdejmij filtr z dolnej części i wypłucz go. Nie należy myć filtra mydłem. Jeżeli na filtrze znajdują się zanieczyszczenia lub inne ciała obce, filtr należy wymienić. (filtry zamienne sprzedawane są osobno.) Wymieniaj filtr co trzy do czterech tygodni lub wtedy, gdy widoczne jest na nim nagromadzenie ciał obcych (zanieczyszczenia, resztki karmy, włosy itd.) lub gdy przepływ wody jest zakłócony. Częstsza zmiana filtra może być konieczna w zależności od otoczenia domowego lub jakości wody lub w przypadku korzystania z poidełka przez wiele zwierząt. Jeśli przypuszczasz, że pompa jest brudna, otwórz ją i zdejmij pokrywę wirnika łopatkowego oraz wirnik (patrz. 17). Usuń ewentualne zabrudzenia z wirnika łopatkowego i wyyczyść komorę wirnika patyczkiem kosmetycznym. Zachowaj ostrożność podczas obsługi wirnika łopatkowego. Jeżeli pompa hałasuje, wypełnij komorę pompy dużą ilością wody, tak aby pompa całkowicie znajdowała się pod wodą. **POMPA NIE MOŻE PRACOWAĆ NA SUCHO.**

HETI KARBANTARTÁS

FIGYELMEZTETÉS: Mindig válasszon le minden készüléket az áramhálózatról, mielőtt alkatrészeket helyez fel, távolít el, telepít, karbantart vagy megregad. Mossa ki az ivókutat puha szivaccsal és lágy hatású tisztítószerrel, ezután öblítse ki. Ügyeljen a gondos öblítésre, hogy szappanmaradékok ne maradjanak. Távolítsa el a szűrőt a talpérszöből és öblítse ki.

Mossa ki a szűrőt szappannal. Ha a szűrő szennyeződéseket vagy egyéb idegen anyagot tartalmaz, cserélje le. (A tartálék szűrő külön kapható.) A szűrőt három-négy hetente cserélje, vagy akkor, ha idegen anyagokkal (szennyeződések, tápmaradványok, szőrzet stb.) való telítettség nyomai láthatók, vagy ha a vízáramlás érezhetően korlátozott. Gyakori cseréje lehet szükség a lakókörnyezettől, a vízminőségtől függően és több állat tartása esetén. Ha azt véli, hogy a szivattyú szennyezett, nyissa fel a szivattyút és távolítsa el a járókerék burkolatot és a járókereket (17. oldal). Távolítsa el az esetleges szennyeződések a járókerékről és tisztítsa meg a járókerék kamráját vattadarabbal. A járókerék kezelésénél legyen körültekintő. Ha a szivattyú esetleg zajos, töltsé fel a szivattyúkamrát elegendő vízzel addig, amíg a szivattyú teljesen víz alá nem kerül. **A SZIVATTYÚT NE HAGYJA SZÁRAZON FUTNI.**

MANUTENZIONE SETTIMANALE

AVVERTIMENTO: scollegare sempre dalla rete elettrica tutti i dispositivi prima di aggiungere o rimuovere dei pezzi o durante l'installazione, la manutenzione o il contatto con le parti. Lavare la fontanella con una spugna umida e un detersivo delicato e risciacquarla. Accertarsi di risciacquare con cura, perché non rimangano residui di sapone. Rimuovere il filtro dalla base e risciacquarlo. Non lavare il filtro con il sapone. Se il filtro contiene impurità o altri corpi estranei, sostituirlo. (I filtri di ricambio vengono venduti separatamente.) Sostituire il filtro ogni tre-quattro settimane o ai primi segnali di saturazione con corpi estranei (impurità, resti di cibo, pelo, ecc.) o se il flusso d'acqua risulta anormale. Può essere necessario cambiare il filtro più frequentemente a seconda dell'ambiente o della qualità dell'acqua, oppure in caso di utilizzo da parte di più animali. Se si ritiene che la pompa sia sporca, aprirla e rimuovere la copertura del girante e il girante (pag. 17). Rimuovere eventuali impurità dal girante e pulire il suo vano con un bastoncino cotonato. Maneggiare il girante con cura. Se la pompa dovesse diventare rumorosa, riempire la camera con abbondante acqua, in modo che la pompa sia completamente sommersa. **LA POMPA NON DEVE FUNZIONARE A SECCO.**

UGENTLIG VEDLIGEHOLDELSE

ADARSEL: Alle apparater skal altid afkobles fra el-nettet, før dele anbringes eller fjernes, når dele monteres, vedligeholdes eller påsættes. Vask drikkefontænen med en blød svamp og et mildt rengøringsmiddel og skyl den af. Sørg for at skylle omhyggeligt, så der ikke er tilbageværende sæberester. Fjern filteret fra bunden og skyl det af. Filteret må ikke vaskes med sæbe. Hvis filteret indeholder urenheder af nogen art, skal det udskiftes. (Ekstra filtre sælges separat). Udskift filteret hver tredje eller fjerde uge eller så snart der er tegn på aflejring af urenheder (forureninger, madrester, hår osv.) eller når vandstrømmen bliver påvirket. En hyppigere udskiftning kan være påkrævet alt efter bolig eller vandkvalitet samt ved flere dyrs anvendelse. Når du mener, at pumpen er snavset, åbnes pumpen og pumpehjulafdækningen og pumpehjulet fjernes (s.17). Fjern eventuelle urenheder fra pumpehjulet og rens pumpehjulsskatten med en vatpind. Vær forsigtig ved håndtering af

pumpehjulet. Hvis pumpen larmer fyldes pumpekammeret op med rigeligt vand, så pumpen er helt under vand. **PUMPEN MÅ IKKE KØRE TØR.**

ЕЖЕНЕДЕЛЬНОЕ ТЕХНИЧЕСКОЕ ОБСЛУЖИВАНИЕ

ПРЕДУПРЕЖДЕНИЕ! Всегда отсоединяйте все устройства от сети перед установкой или съемом деталей, а также во время сборки, технического обслуживания или работы с деталями. Вымойте питьевой фонтанчик мягкой губкой с мягким моющим средством и промойте его. Промывайте тщательно, чтобы смыть остатки моющего средства. Достаньте фильтр из нижней части и промойте его. Не мойте фильтр с мылом. Если фильтр загрязнен или содержит посторонние вещества, замените его. (Сменные фильтры продаются отдельно). Заменяйте фильтр каждые три-четыре недели или при появлении видимых признаков загрязнения посторонними веществами (примеси, остатки корма, шерсть и т. п.), или при нарушении потока воды. Может потребоваться более частая замена в зависимости от условий установки или качества воды, а также при использовании устройства несколькими животными. Если вы предполагаете, что насос загрязнен, откройте его, снимите крышку крыльчатки и крыльчатку (стр. 17). Удалите возможные загрязнения с крыльчатки и очистите канал крыльчатки ватной палочкой. Будьте осторожны при обращении с крыльчаткой. Если насос вызывает шум, заполните камеру насоса достаточным количеством воды, чтобы насос полностью погрузился в воду. **СУХОЙ ХОД НАСОСА НЕДОПУСТИМ.**

GEWÄHRLEISTUNG

Wir gewährleisten Ihnen, dass der **Catit® Blumentrinkbrunnen** bei normaler Verwendung für die Dauer von 2 Jahren ab dem Zeitpunkt des Erwerbs von Material- bzw. Verarbeitungsfehlern frei ist. Sollte dies nicht der Fall sein, verpflichtet sich der Hersteller nach seinem alleinigen Ermessen zur Reparatur oder zum Ersatz der Einheit. Diese Gewährleistung erstreckt sich nicht auf Produkte, die unsachgemäß oder fahrlässiger Verwendung oder Manipulationen ausgesetzt wurden oder die durch Unfall beschädigt wurden. Eine Haftung für Verluste oder Schäden an Tierbestand oder persönlichem Eigentum ist unabhängig von ihrer Ursache ausgeschlossen. Diese Gewährleistung erstreckt sich ebenfalls nicht auf die normale Abnutzung von Teilen oder auf Teile, die nicht ordnungsgemäß gewartet wurden.

IHRE GESETZLICHEN RECHTE WERDEN HIERVON NICHT BEEINFLUSST.

Falls dieses Produkt fehlerhaft sein sollte, geben Sie es zusammen mit dem Kaufnachweis entweder an Ihren örtlichen Zoofachhändler oder senden Sie es mit im Voraus bezahlten Versandkosten an den **Catit®** Repräsentanten in Ihrem Land. Registrieren Sie bitte Ihren einzigartigen Kunden-Code online auf www.catit.com, um Zugang zu einem umfangreichen Kundenservice zu erhalten.

WARRANTY

Your **Catit® Flower Fountain™** is guaranteed for defective parts and workmanship for a period of 2 years from the date of purchase. This guarantee is valid with proof of purchase only. The guarantee is limited to repair or replacement only and does not cover consequential loss, loss or damage to livestock and personal property or damage to animate or inanimate objects, irrespective of the cause thereof. This guarantee is valid only under normal operating conditions for which the unit is intended. It excludes any damage caused by unreasonable use, negligence, improper installation, tampering, abuse or commercial use. The warranty does not cover wear and tear or parts which have not been adequately or correctly maintained. **THIS DOES NOT AFFECT YOUR STATUTORY RIGHTS.** For warranty service, contact your local pet product dealer or write to the **Catit®** representative in your country. Please register your unique customer code online for additional access to customer service at www.catit.com.

GARANTIE

L'abreuveur Catit® avec fleur est garanti contre tout défaut de matériaux et de fabrication pour une période de deux (2) ans à partir de la date d'achat. La présente garantie est valide accompagnée d'une preuve d'achat seulement. La garantie se limite à la réparation ou au remplacement de l'article seulement et ne couvre pas les pertes ni les dommages directs ou indirects occasionnés aux animaux, aux biens personnels, et aux objets animés ou inanimés, peu importe la cause. La garantie est valide seulement dans les conditions normales

d'utilisation pour lesquelles l'article a été conçu. La garantie exclut tout dommage causé par un usage inapproprié, la négligence, une installation incorrecte, une modification, un usage abusif ou un usage commercial. Elle ne couvre pas l'usure normale ni les pièces n'ayant pas été entretenues de manière adéquate.

LA PRÉSENTE GARANTIE NE PORTE PAS ATTEINTE À VOS DROITS PRÉVUS PAR LA LOI.

Pour le service de garantie, contacter son détaillant local de produits pour animaux de compagnie ou contacter le représentant ou la représentante **Catit®** de son pays. Pour obtenir un service de garantie supplémentaire, il suffit d'enregistrer son code client unique en ligne au www.catit.com.

GARANTÍA

Su **Catit® Flower Fountain™** está garantizada por piezas defectuosas y mano de obra por un período de 2 años a partir de la fecha de compra. Esta garantía es válida solo con prueba de compra. La garantía se limita únicamente a la reparación o el reemplazo, y no cubre pérdidas consecuentes, pérdidas o daños a animales y propiedad personal o daños a objetos animados o inanimados, independientemente de la causa de los mismos. Esta garantía solo es válida en las condiciones de funcionamiento normales a las que está destinada la unidad. Excluye cualquier daño causado por uso irrazonable, negligencia, instalación incorrecta, alteración, abuso o uso comercial. La garantía no cubre el desgaste ni las partes que no se han mantenido de manera adecuada o correcta.

ESTO NO AFECTA SUS DERECHOS ESTABLECIDOS POR LEY.

Para obtener servicio de garantía, comuníquese con su distribuidor local de productos para mascotas o escriba al representante de **Catit®** en su país. Registre online su código de cliente único para obtener acceso adicional al servicio al cliente en www.catit.com.

GARANTIA

O seu **Catit® Flower Fountain™** tem garantia contra todos os defeitos de fábrica por um período de 2 anos a contar na data de compra. Esta garantia só é válida com a prova de compra. A garantia é limitada apenas a reparação ou substituição, e não abrange danos consequentes aos animais e bens pessoais ou danos a objetos animados ou inanimados, independentemente da causa do mesmo. Esta garantia é válida somente nas condições normais de operação a que a unidade se destina. Exclui qualquer dano causado por uso não razoável, negligência, instalação incorreta, alteração, abuso ou uso comercial. A garantia não cobre o desgaste ou as peças que não foram mantidas de maneira adequada ou correta.

ESTO NÃO AFETA OS SEUS DIREITOS ESTATUTÁRIOS.

Para obter o serviço de garantia, entre em contato com o distribuidor local de produtos para animais de companhia ou escreva para o representante da **Catit®** no seu país. Registre on-line o seu código único de cliente para obter acesso adicional do serviço ao cliente em www.catit.com

GARANTIE

Jouw **Catit® Flower Fountain™** valt na de datum van aankoop twee jaar lang onder garantie wat betreft de afwerking en defecte onderdelen. Deze garantie is enkel geldig met aankoopbewijs. De garantie is beperkt tot het herstellen of de vervanging van onderdelen en dekt geen indirecte schade, verlies van of schade aan dieren en persoonlijk eigendom of schade aan levende of niet-levende voorwerpen, ongeacht de oorzaak daarvan. Deze garantie geldt onder normale gebruiksomstandigheden waarvoor de eenheid is bedoeld. Elke vorm van schade door oneigenlijk gebruik, verwaarlozing, incorrecte installatie, geknoei, misbruik of commercieel gebruik valt buiten de garantie. De garantie dekt geen slijtage of onderdelen die niet adequaat of correct werden onderhouden.

DIT HEEFT GEEN INVLOED OP HET WETTELIJK RECHT.

Contacteer voor de garantieservice uw lokale dierehandelaar, of richt u schriftelijk tot de **Catit®** vertegenwoordiger in uw land. Registreer alsjeblift jouw unieke klantencode online voor toekomstige toegang tot de klantenservice op www.catit.com.

GWARANCJA

Gwarantujemy, że poidelko **fontanna firmy Catit®** w trakcie normalnego użytkowania przez 2 lata od daty zakupu nie wykáže żadnych wad materiałowych bądź wad działania. Jeśli to nastąpi, producent zobowiązuje się – według własnego uznania – do naprawy lub wymiany urządzenia. Gwarancja nie obejmuje elementów, które – wskutek nieodpowiedniego lub niedbałego użytkowania bądź samodzielných prób napraw – zostały zepsute lub uległy uszkodzeniu wskutek wypadku.

Odpowiedzialność za straty lub szkody w zwierzętach lub w mieniu jest wykluczona niezależnie od ich przyczyny. Gwarancja nie obejmuje również normalnego zużycia części eksploatacyjnych, które były nieodpowiednio konserwowane.

TWOJE PRAWA USTAWOWE NIE BĘDĄ NARUSZONE Z TEGO TYTUŁU.

Jeżeli produkt posiada wady, należy zwrócić go razem z dowodem zakupu do miejscowego sklepu zoologicznego lub wysłać z uregulowanymi z góry kosztami wysyłki do firmy reprezentującej **Catit®** w swoim kraju. Aby otrzymać dostęp do rozbudowanego serwisu klienta, zarejestruj swój unikalny indywidualny kod na www.catit.com.

GARANCIA

Garantáljuk, hogy a **Catit®** virágos ivókút normál használat esetén a vásárlástól számítva 2 évig mentes lesz az anyag- és gyártáshibáktól. Ha nem így történne, a gyártó saját belátása szerint kötelezettséget vállal a készülék javítására vagy cseréjére. Ez a garancia nem terjed ki olyan termékekre, amelyek szakszerűtlen vagy gondatlan használatnak vagy önkényes módosításoknak voltak kitéve, vagy baleset következtében megsérültek. Az állatállományt ért veszteségeért vagy károkért, illetve a személyes tulajdonért való felelősséget okától függetlenül teljes mértékben kizárjuk. A garancia nem terjed ki az alkatrészek normál elhasználódására, illetve a

nem rendeltetészerűen karbantartott alkatrészekre sem. **A TULAJDONOS TÖRÉNYES JOGAIT EZEN KRITÉRIUM NEM BEFOLYÁSOLJA.**

Meghibásodás esetén a terméket a vásárlási igazolással együtt vagy a helyi kisállat kereskedésbe, vagy előre megfizetett csomagküldési költségek mellett az országa szerinti **Catit®** képviselőhez.

Egyedi ügyfélkódját regisztrálhatja online a www.catit.com oldalon, ezzel hozzáférést nyerhet átfogó ügyfélszolgálatunkhoz.

GARANCIA

In caso di utilizzo normale, garantiamo l'assenza di guasti materiali e di lavorazione per **la fontanella a fiore Catit®** per la durata di 2 anni dall'acquisto. In caso contrario, il produttore si impegna a riparare o sostituire l'unità, a propria esclusiva discrezione. La garanzia non è valida per i prodotti utilizzati in maniera non idonea o negligente o manipolati, oppure danneggiati a causa di un incidente. Si esclude qualsiasi responsabilità per perdite o danni animali o alla proprietà personale, indipendentemente dalla causa. La presente garanzia non copre nemmeno la normale usura dei componenti, né i componenti non soggetti alla corretta manutenzione.

QUESTO NON PREGIUDICA I VOSTRI DIRITTI SANCITI DALLA LEGGE.

Se questo prodotto dovesse essere guasto, consegnarlo assieme alla prova d'acquisto al proprio rivenditore specializzato in loco, oppure inviarlo anticipando i costi di spedizione ai rappresentanti **Catit®** del proprio paese. Registrare il vostro codice cliente personale online su www.catit.com, per accedere a un ampio servizio di assistenza alla clientela.

GARANTI

Vi garanterer, at **Catit® blomsterdrikkefontæne** ved normal anvendelse i en periode på 2 år fra anskaffelsestidspunktet vil være fri for materiale- eller produktionsfejl. Hvis dette ikke er tilfældet, forpligter producenten sig til, efter eget skøn, at reparere eller udskifte enheden. Denne garanti omfatter ikke produkter, som har været udsat for forkert brug, uagtsom anvendelse, manipulationer eller er blevet beskadiget ved et uheld. En hæftelse for tab eller skaber på dyrestand eller personlig ejendom er udelukket, uanset årsag. Denne garanti gælder heller ikke den normale brug af dele eller for dele, som ikke er blevet korrekt vedligeholdt.

DINE JURIDISKE RETTIGHEDER BLIVER IKKE PÅVIRKET AF DETTE.

Hvis dette produkt skulle være fejlbehæftet, skal det tilbageleveres sammen med købsbeviset til din lokale dyrehandel eller sendes med forudbetalt porto til **Catit®** repræsentanten i dit land.

Tilmeld dig med din personlige kundekode online på www.catit.com som for at få adgang til en omfattende kundeservice.

ГАРАНТИЯ

Гарантируем отсутствие дефекта материала и производственного брака на питьевом фонтаник-цветке Catit® в течение 2 лет с момента покупки при надлежащем использовании. В случае обнаружения брака производитель обязуется выполнить ремонт или произвести замену по своему усмотрению. Настоящая гарантия не распространяется на изделия, которые были повреждены в результате использования не по назначению, небрежного обращения или случайно. Ответственность за утрату или вред, причиненный животным, или за повреждение личного имущества исключается независимо от причины. Данная гарантия также не распространяется на обычный износ деталей или на детали, которые не обслуживались должным образом. **ГАРАНТИЯ НИКОИМ ОБРАЗОМ НЕ ВЛИЯЕТ НА ВАШИ ПРАВА, ПРЕДУСМОТРЕННЫЕ ЗАКОНОМ.** Если это изделие окажется дефектным, верните его вместе с чеком в местный зоомагазин или отправьте представителю Catit® в вашей стране, предварительно заплатив стоимость доставки. Пожалуйста, зарегистрируйте свой уникальный код клиента в Интернете по адресу www.catit.com для получения доступа к широкому спектру услуг по обслуживанию клиентов.

Germany: HAGEN Deutschland GmbH & Co. KG, 25488 Holm
Canada: Rolf C. Hagen Inc., Montréal (Quebec) H9X 0A2
U.S.A.: Rolf C. Hagen (U.S.A.) Corp., Mansfield, MA 02048
U.K.: Rolf C. Hagen (U.K.) Ltd., Castleford, W. Yorkshire WF10 5QH
Spain: Rolf C. Hagen España S.A., Av. de Beniparrell n. 11 y 13, 46460 Silla, Valencia
Malaysia: Rolf C. Hagen (SEA) Sdn Bhd 43200 Cheras, Selangor D.E.
Argentina: Hagen S.A. Argentina, Rutherford 4459, Malvinas Argentina - CP 1615, Pcia. Bs.As.

ZUBEHÖR / ACCESSORIES / ACCESSOIRES / ACCESORIOS / ACESSÓRIOS TOEBEHOREN / AKCESORIA / TARTOZÉKOK / ACCESSORI / TILBEHØR / АКЦЕССУАРЫ

Die Ersatzfilterpads für den dreifachwirkenden Trinkbrunnenfilter sind separat erhältlich.

Triple Action Fountain Filter replacement filter pads available, sold separately.

Filtres à triple action de rechange pour abreuvoir, vendus séparément.

Almohadillas Filtrantes de Triple Acción de recambio disponibles, se venden por separado.

Almofadas filtrantes de tripla ação para substituir, vendem-se separadamente.

Waterfilter met drievoudige werking - vervangfilters apart beschikbaar.

Platki wkłkinowe filtrów zamiennych do filtra poidełka o potrójnym działaniu można kupić osobno.

A háromszoros hatású ivókútszűrő tartalék szűrőbetétei külön kaphatók.

I cuscini di ricambio per i filtri a tripla azione della fontanella sono disponibili separatamente.

Ekstra filterpads til det tredobbelte virkende drikkefontænefilter fås separat.

Сменные фильтры-вкладыши для фильтра тройного действия для питьевого фонтанчика можно приобрести отдельно.



Erneuern Sie den Filter einmal im Monat
KOSTENLOSE Erinnerung auf catit.com

Replace monthly
FREE reminder at catit.com

À remplacer chaque mois
Rappel GRATUIT à catit.com

Reemplazar mensualmente
Recordatorio GRATIS en catit.com

Substituir mensalmente
Lembrança GRATIS em catit.com

Vervang maandelijks
GRATIS herinnering op catit.com

Wymieniaj filtr raz w miesiącu BEZPŁATNE
przypomnienie na catit.com

Cserélje szűrőjét havonta egyszer INGYENES
emlékeztető a catit.com oldalon

Cambiare il filtro una volta al mese. Promemoria
GRATUITO su catit.com

Udskift filteret en gang om måneden, GRATIS
påmindelse på catit.com

Заменяйте фильтр раз в месяц БЕСПЛАТНО
напоминание на catit.com

**ERSATZTEILE / SPARE PARTS / PIÈCES DE RECHANGE / PIEZAS DE REPUESTO
PEÇAS DE REPOSTO / VERVANGONDERDELEN / CZĘŚCI ZAMIENNE
PÓTKATRÉSZEK / PARTI DI RICAMBIO / RESERVEDELE / ЗАПАСНЫЕ ЧАСТИ**

Pumpe mit LED-Nachtlicht und Elektrokabel (#50038) und USB-Adapter (#50043)
Pump with LED Nightlight and electrical cord (#50038) and USB Adapter (#50043)
Pompe avec veilleuse à DEL et cordon électrique (50038) et adaptateur USB (50043)
Bomba con luz LED para la noche y cable eléctrico (#50038) y adaptador de USB (#50043)
Bomba com luz LED para a noite e cabo (#50038) e adaptador USB (#50043)
Pomp met LED nachtlampje en stroomkabel (#50038) en USB-adapter (#50043)
Pompa z podświetleniem LED i kablem elektrycznym (#50044) i adapter USB (#50043)
Szivattyú LED Éjjeli Lámpával és elektromos vezetékkel (#50044) és USB adapterrel (#50043)
Pompa con luce notturna a LED e cavo elettrico (#50044) e adattatore USB (#50043)
Pumpe med LED-natlys og elektrisk kabel (#50044) og USB-adapter (#50043)
Насос с светодиодной подсветкой и сетевым шнуром (#50044) и USB-адаптером (#50043)

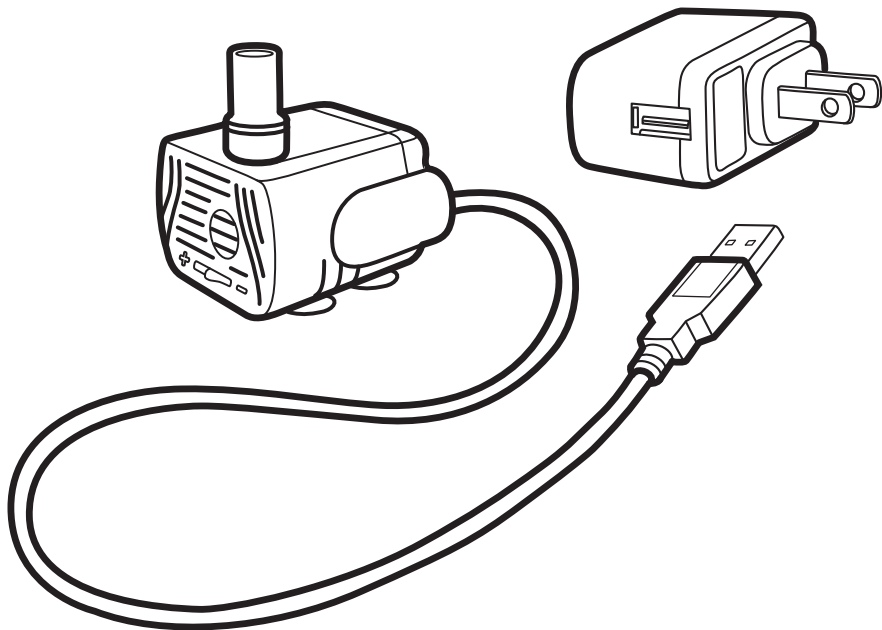

catit®

FÜR DICH

DE - CATIT FÜR DICH

Entdecken Sie hilfreiche Produktinformationen & Bedienungsanleitungen, nehmen Sie an Gewinnspielen teil und erfreuen Sie sich an einer Menge spektakulärer Vorteile! Gehen Sie auf catit.com, wählen Sie Ihr Land und gehen Sie im Menü der Seite auf Catit FÜR DICH.

REGISTRIEREN SIE IHR PRODUKT

Um Ihre Anbindung an unseren Kundenservice noch zu verbessern, registrieren Sie Ihr Produkt online. Klicken Sie auf „Registrieren“ auf der Catit FÜR DICH Seite und geben Sie Ihren Produktcode ein, der sich aus den letzten 6 Ziffern des Barcodes des Produktes zusammensetzt.

EINSTIEG

Klicken Sie auf "Einstieg" auf der Catit FÜR DICH Seite und finden Sie hier eine Menge an superpraktischen Anleitungsvideos und Tipps & Tricks, die Ihnen dabei helfen, Ihr Catit Produkt im Handumdrehen einsatzbereit zu machen.

PROBLEMBEHEBUNG

Haben Sie ein Problem mit einem Catit Produkt? Klicken Sie auf "Problembhebung" auf der Catit FÜR DICH Seite. Hier finden Sie viele hilfreiche Beiträge, die Ihnen bei der Behebung Ihres Problems helfen können.

KUNDENSERVICE

Sie konnten in der Rubrik "Problembhebung" keine Antwort auf Ihr Problem finden? Dann kontaktieren Sie unseren Kundenservice, indem Sie im Menü der Seite auf „Kontakt“ klicken.

catit®

FOR YOU

EN - CATIT FOR YOU

Discover helpful product information & manuals, participate in contests, and enjoy loads of spectacular benefits! Go to catit.com, select your country and go to Catit For You in the site menu.

REGISTER YOUR PRODUCT

To improve your access to our customer support, register your product online. Click the registration button on the Catit For You page and enter your product code, which is made up of the last 6 digits of your product's barcode.

GETTING STARTED

Click the Getting Started button on the Catit For You page to find loads of ultra-handly guides and instruction videos that help you get your Catit product up and running in no time!

TROUBLESHOOTING

Experiencing an issue with a Catit product? Click the Troubleshooting button on the Catit For You page to find many handy blogs that might solve your problem.

CUSTOMER SERVICE

You couldn't find the answer to your problem on the troubleshooting web page? Contact our customer service by clicking the Contact button in the site menu.

catit®

POUR VOUS

FR - CATIT POUR VOUS

Apprenez en plus sur nos produits, retrouvez les modes d'emploi pratiques, participez à des concours et profitez de magnifiques avantages! Allez au catit.com, sélectionnez votre pays et rendez-vous à l'onglet « Catit Pour Vous » du menu.

ENREGISTREMENT DES PRODUITS

Pour améliorer votre accès à notre service à la clientèle, enregistrez votre produit en ligne. Cliquez sur « Enregistrement d'un produit » sur la page Catit Pour Vous, et entrez le numéro de produit composé des 6 derniers chiffres du code-barres.

GUIDES DE DÉMARRAGE

Cliquez sur l'onglet « Guides de démarrage » sur la page Catit Pour Vous pour trouver des guides pratiques et des vidéos instructives afin de vous aider à assembler votre produit Catit le plus vite possible!

DÉPANNAGE

Vous avez un problème avec un produit Catit? Cliquez sur le bouton « Dépannage » sur la page Catit Pour Vous pour accéder à des articles de blogue qui pourraient vous aider à résoudre votre problème.

SERVICE À LA CLIENTÈLE

Vous n'avez pas trouvé la réponse à votre problème sur la page de dépannage? Contactez notre service à la clientèle en cliquant sur le bouton « Contact » dans la barre de menu du site.

catit®

PARA TI

ES - CATIT PARA TI

¡Descubre información útil sobre productos y manuales, participa en concursos y disfruta de muchos beneficios espectaculares! Entra en catit.es y accede a Catit Para Ti en el menú superior.

REGISTRA TU PRODUCTO

Para mejorar tu acceso a nuestro servicio de atención al cliente, registra tu producto en línea. Haz clic en el botón de registro en la página Catit Para Ti e ingresa tu código de producto, que se compone de los últimos 6 dígitos del código de barras de tu producto.

PRIMEROS PASOS

¡Haz clic en el botón "Primeros Pasos" en la página Catit Para Ti para encontrar montones de guías y videos de instrucciones muy útiles que te ayudarán a poner en funcionamiento tu producto Catit en muy poco tiempo!

SOLUCIÓN DE PROBLEMAS

¿Tienes algún problema con un producto Catit? Haz clic en el botón "Solución de problemas" en la página Catit Para Ti para encontrar muchos artículos útiles que puedan resolver tus dudas.

SERVICIO AL CLIENTE

¿No has encontrado la respuesta a tus dudas en la página web de solución de problemas? Ponte en contacto con nuestro servicio de atención al cliente haciendo clic en el botón Contacto en el menú superior.

Vertrieb durch / Distributed by / Distribué par :

43725

Germany: HAGEN Deutschland GmbH & Co. KG, 25488 Holm

Canada: Rolf C. Hagen Inc., Montréal (Quebec) H9X 0A2

U.S.A.: Rolf C. Hagen (U.S.A.) Corp., Mansfield, MA 02048

U.K.: Rolf C. Hagen (U.K.) Ltd., Castleford, W. Yorkshire WF10 5QH

Spain: Rolf C. Hagen España S.A., Av. de Beniparrell n.11 y 13, 46460 Silla, Valencia

Malaysia: Rolf C. Hagen (SEA) Sdn Bhd 43200 Cheras, Selangor D.E.

Argentina: Hagen S.A. Argentina, Rutherford 4459, Malvinas Argentina – CP 1615, Pcia. Bs.As.

Hergestellt in Malaysia / Made in Malaysia / Fabriqué en Malaisie

Printed in Malaysia
Imprimé en Malaisie
VER. 06/20



WEITERE INFORMATIONEN • MORE INFORMATION • EN SAVOIR PLUS • MÁS INFORMACIÓN •
MAIS INFORMAÇÃO • MEER INFORMATIE • WIĘCEJ INFORMACJI • TOVÁBBI INFORMÁCIÓK •
ULTERIORI INFORMAZIONI • YDERLIGERE OPLYSNINGER • ДОПОЛНИТЕЛЬНАЯ ИНФОРМАЦИЯ

CATIT.COM